

SKIL[®]**MULTI-SURFACE LEVELING LASER
502 (F0150502 . .)**

GB	INSTRUCTIONS	page 7	PL	INSTRUKCJA	strona 29
F	INSTRUCTIONS	page 8	RU	ИНСТРУКЦИИ	страница 31
D	HINWEISE	Seite 10	UA	ІНСТРУКЦІЯ	страница 33
NL	INSTRUCTIES	bladz. 12	GR	ΟΔΗΓΙΕΣ	σελίδα 35
S	INSTRUKTIONER	sida 13	RO	INSTRUCȚIUNI	pagina 37
DK	INSTRUKTION	side 15	BG	УКАЗАНИЕ	страница 38
N	ANVISNINGEN	side 16	SK	POKYNY	strana 40
FIN	OHJEET	sivu 18	HR	UPUTE	stranica 42
E	INSTRUCCIONES	pág. 19	SCG	UPUTSTVA	stranica 43
P	INSTRUÇÕES	pág. 21	SLO	NAVODILA	stran 45
I	ISTRUZIONI	pag. 23	EST	KASUTUSJUHEND	lehekülg 46
H	LEÍRÁS	oldal 24	LV	INSTRUKCIJA	lappuse 48
CZ	POKYNY	strana 26	LT	INSTRUKCIJA	puslapis 50
TR	KILAVUZ	sayfa 28			

www.skileurope.com

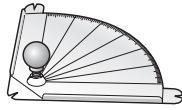

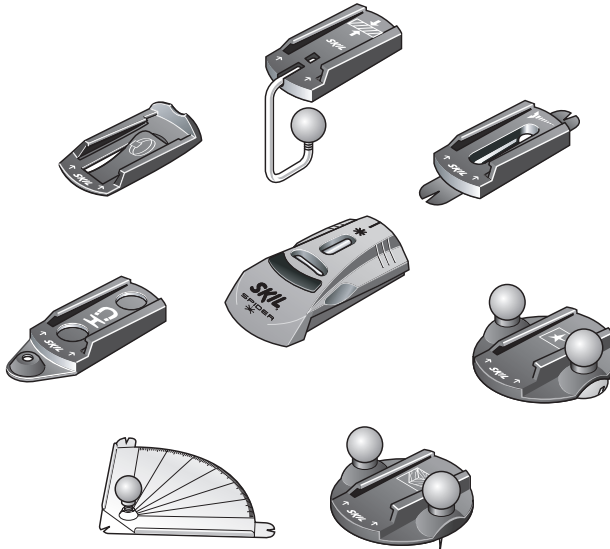
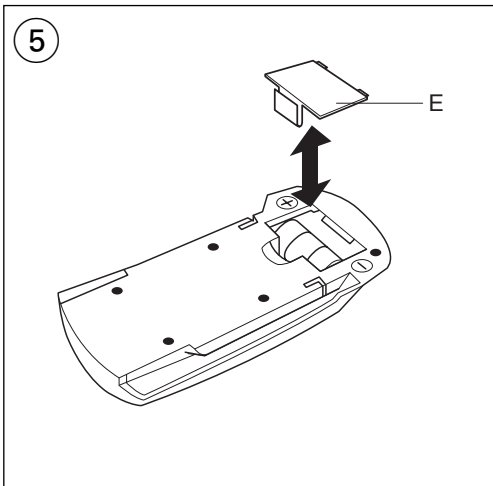
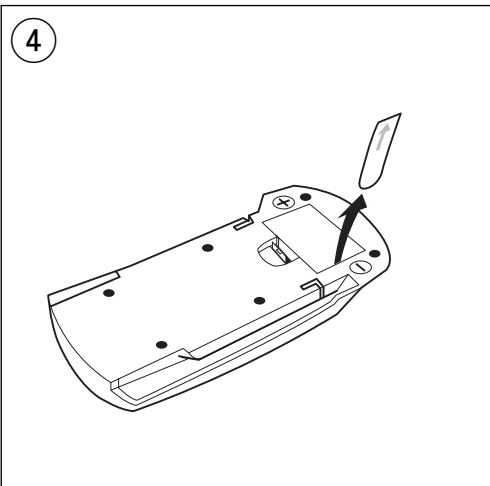
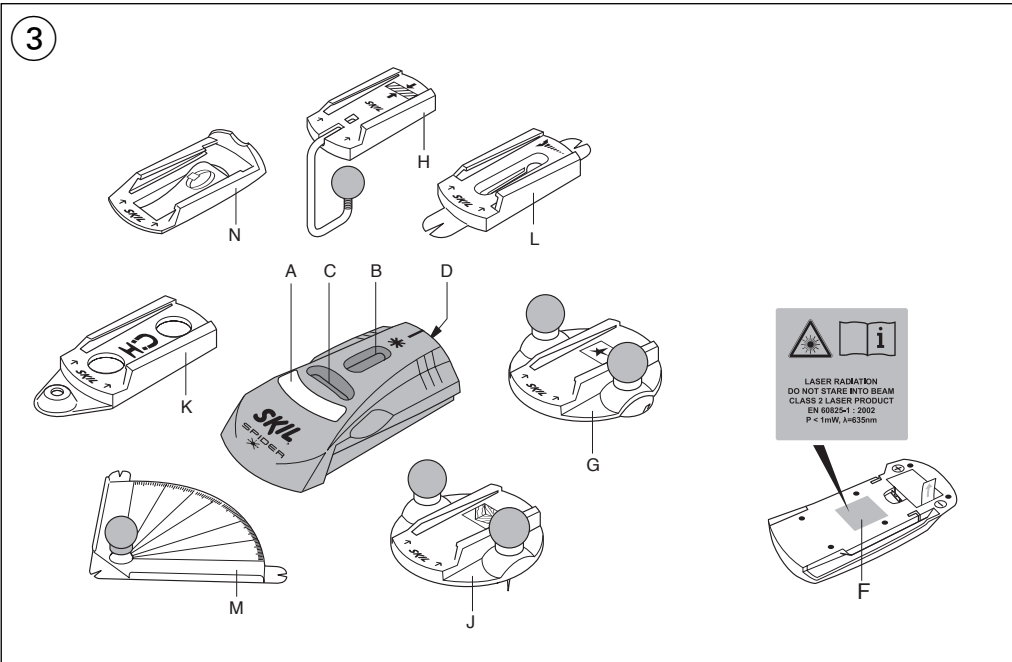
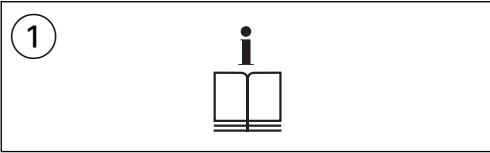

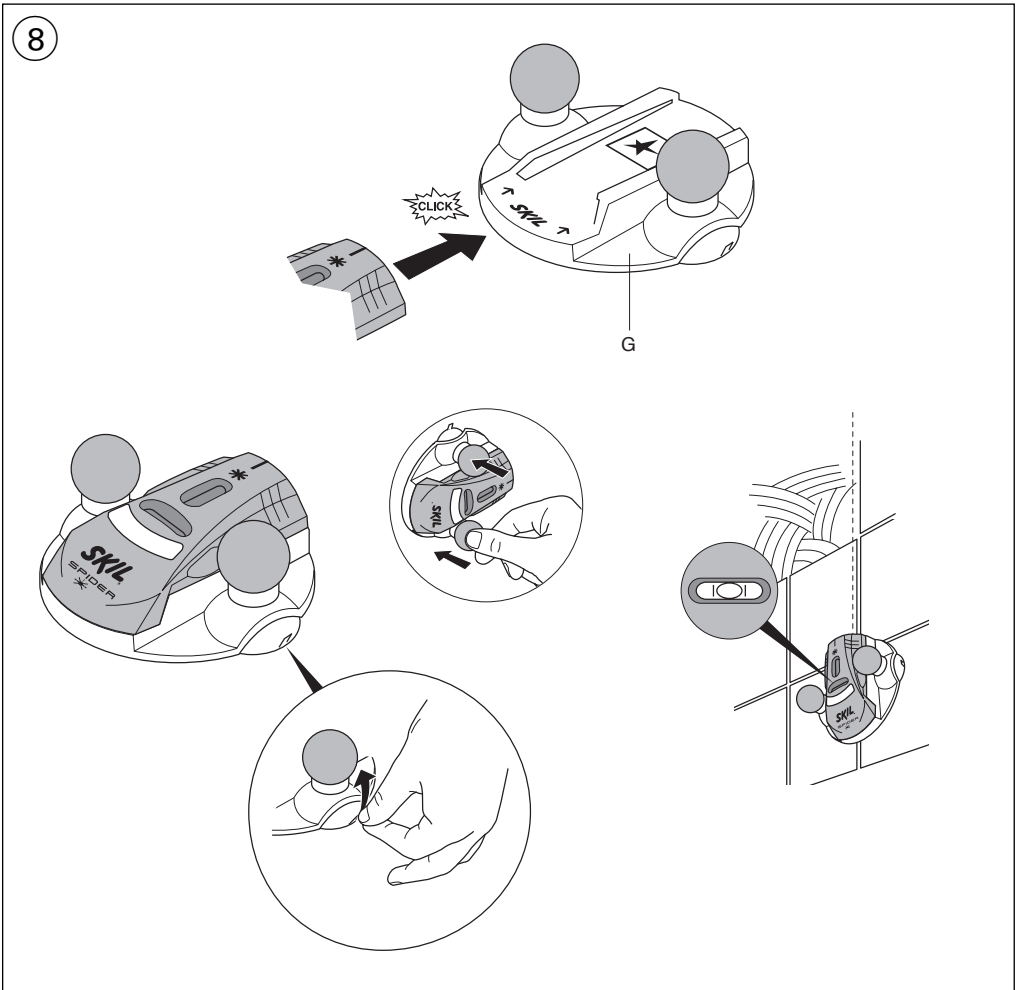
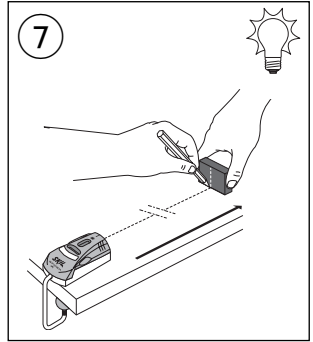
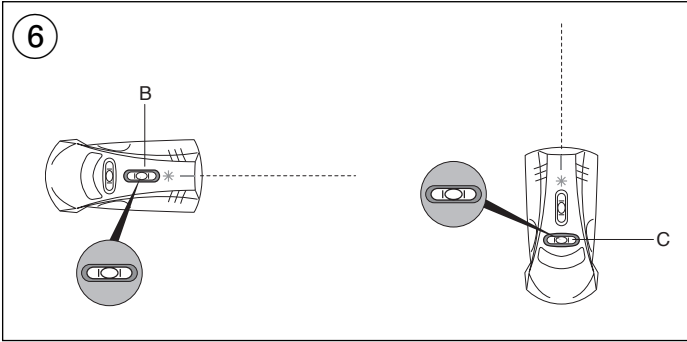

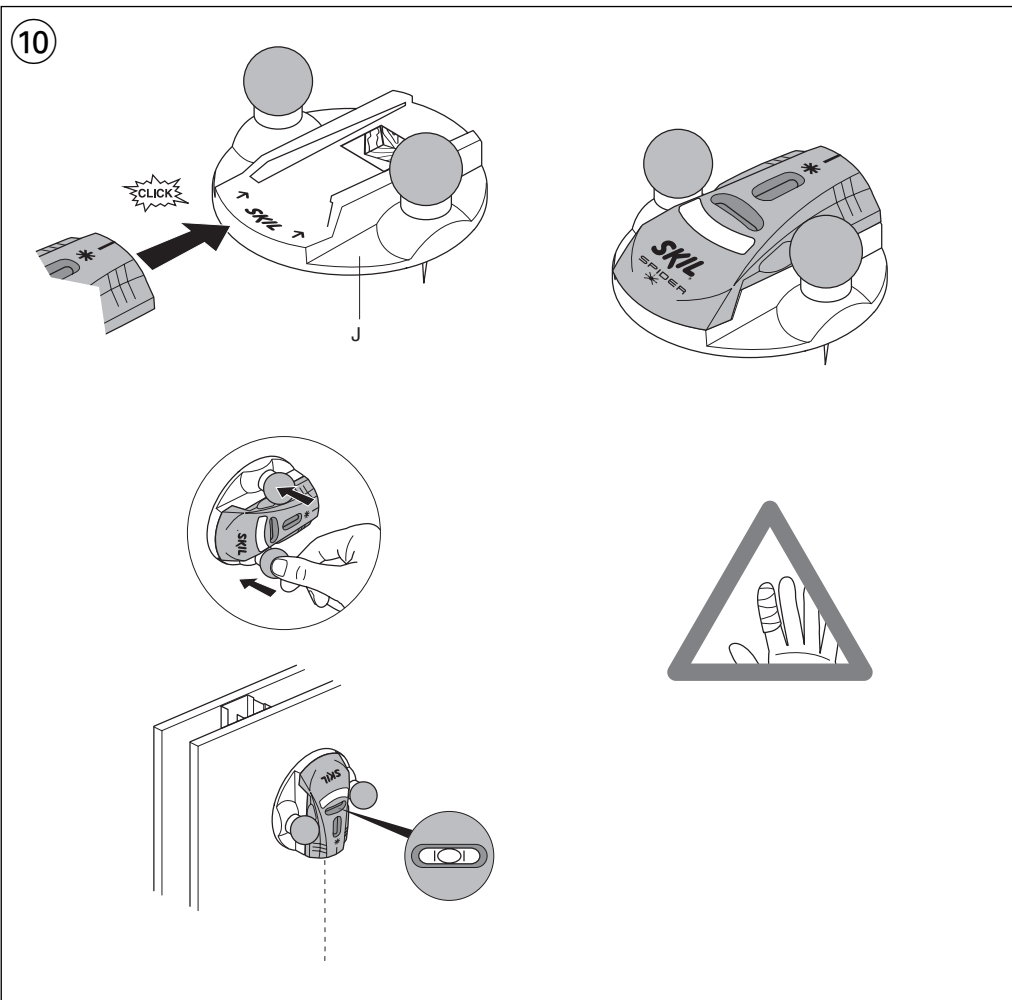
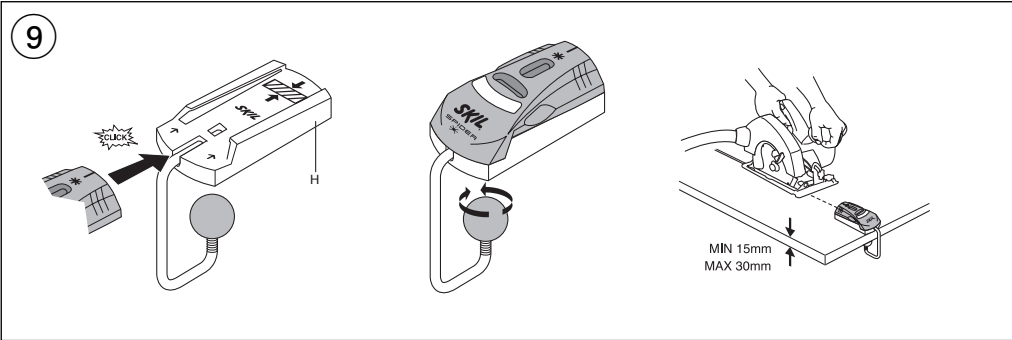

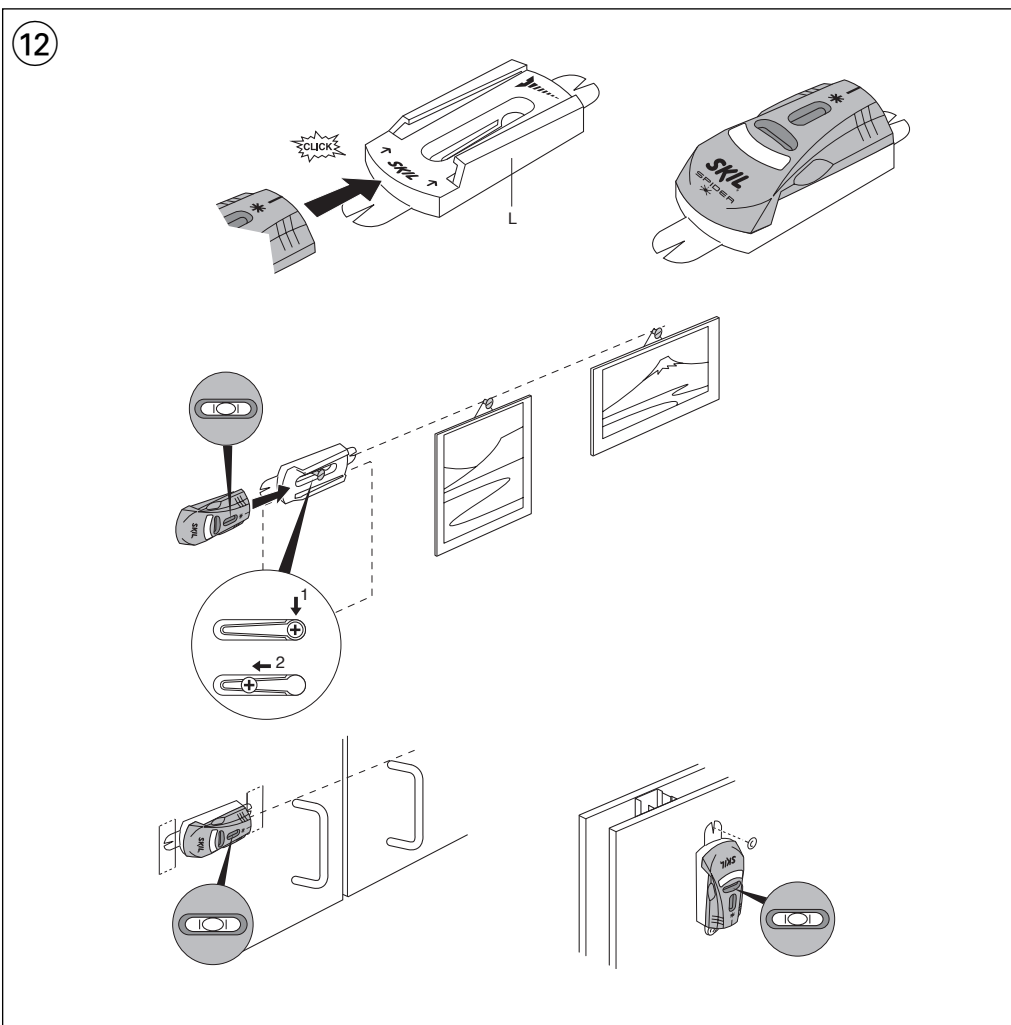
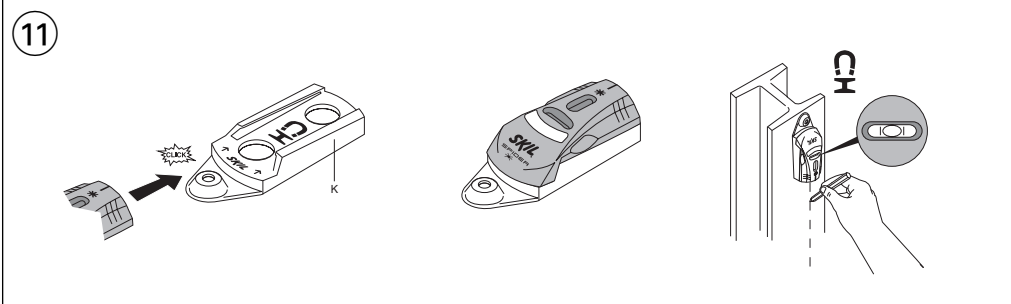

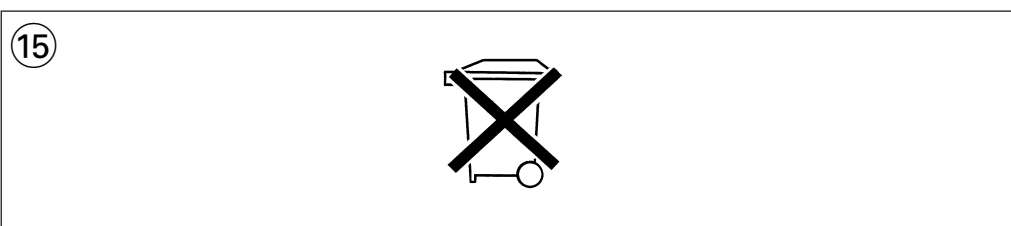
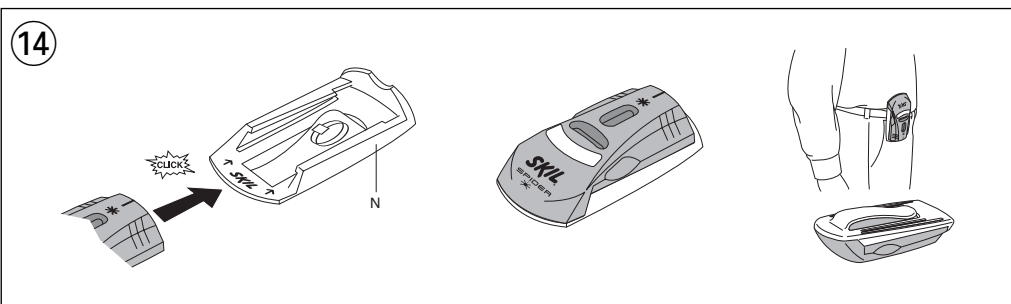
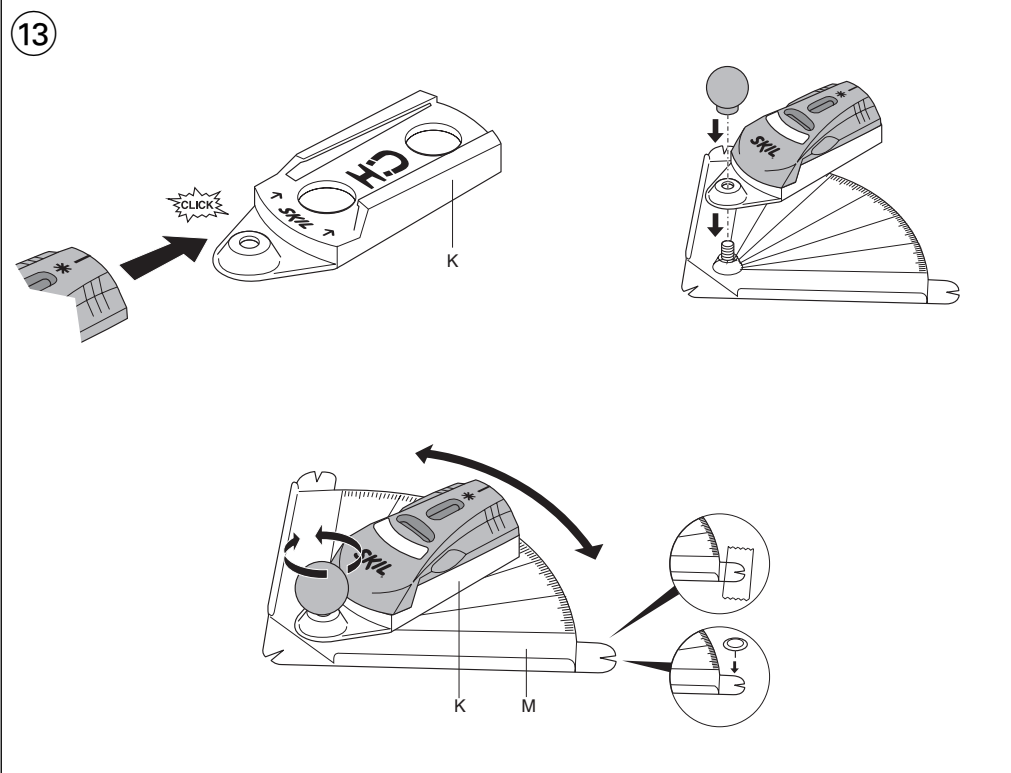

GB

Multi-surface leveling laser 502

INTRODUCTION

- This tool is intended for aligning objects and/or marking desired cutting lines by means of a straight laser line projection; with the accessories supplied the tool can be used on a variety of surfaces
- Carefully read this instruction manual as well as the warning label on the tool, before you use the tool ①
- **Pay special attention to the safety instructions and warnings; failure to follow these may result in serious (eye) injury**
- Before using the tool for the first time, paste the supplied sticker in your national language over the English text of warning label F ③
- Save this instruction manual for future reference

TECHNICAL SPECIFICATIONS

Laser type	635 nm
Laser class	2
Maximum power output	1 mW
Power supply	3 x AG13 button cell battery
Operating temperature	-10°C to 40°C
Storage temperature	-20°C to 60°C
Weight	0,05 kg
Accuracy	deviation of +/- 10 mm at 5 metres' distance

SAFETY

- **Do not look into the laser beam (laser radiation) ②**
- **Do not point the laser beam at persons or animals**
- Do not place the tool in a position that may cause anyone to look into the laser beam intentionally or unintentionally
- Do not use any magnifying optical tools (such as magnifying glasses, telescopes, or binoculars) to view the laser beam
- Do not remove or damage the warning label on the tool
- Do not operate the tool in the presence of flammable liquids, gases or dust
- Do not operate the tool with children around
- This tool should not be used by people under the age of 16 years
- Do not use the tool for any purpose other than those mentioned in this instruction manual
- Only use the original accessories which are intended for this tool
- **Always switch off the tool when not in use**

TOOL ELEMENTS ③

- A** On/off switch
- B** Bubble level for horizontal lines
- C** Bubble level for vertical lines
- D** Laser light opening
- E** Battery compartment cover
- F** Warning label
- G** Suction accessory
- H** Clamp accessory

- J** Pin accessory
- K** Magnet accessory
- L** Screw accessory
- M** Pivot accessory
- N** Belt clip accessory

USE

- On/off
 - before first use, remove protective insert as illustrated ④
 - switch on/off the tool by pushing switch A
 - ! do not look into the laser beam**
 - ! do not point the laser beam at persons or animals**
 - ! always switch off the tool after use**
- Changing batteries ⑤
 - ! ensure that the tool is switched off**
 - remove cover E
 - insert 3 x AG13 button cell battery (pay attention to correct polarisation)
 - mount cover E
 - always remove the batteries from the tool, if the tool is not used for a long period
 - always replace the complete set of batteries
- Operating the tool ⑥
 - when projecting a horizontal line, ensure that the bubble in level B is centered
 - when projecting a vertical line, ensure that the bubble in level C is centered
 - make measurements using the projected line as reference
 - when projecting a laser line at a longer distance, you may increase its visibility by placing an object at the end of the desired distance ⑦
- Suction accessory G ⑧
 - For projecting lines on smooth surfaces
 - slide tool on accessory G
 - place accessory G onto surface
 - level the tool (ensure that the bubble in the relevant level is centered)
 - push 2 knobs
 - use projected line as reference
- Clamp accessory H ⑨
 - For projecting lines on board materials (thickness 15 - 30 mm)
 - slide tool on accessory H
 - fasten accessory H onto board by turning knob clockwise
 - use projected line as reference
- Pin accessory J ⑩
 - For projecting lines on plasterboard, soft wood, and other soft materials
 - slide tool on accessory J
 - place accessory J onto surface
 - level the tool (ensure that the bubble in the relevant level is centered)
 - push 2 knobs
 - use projected line as reference
 - ! be aware of the sharp pins**
- Magnet accessory K ⑪
 - For projecting lines on any ferrous metal surface or profile
 - slide tool on accessory K
 - place accessory K onto surface

- level the tool (ensure that the bubble in the relevant level is centered)
 - use projected line as reference
 - Screw accessory L ⁽¹²⁾
For projecting lines at the same level as already mounted screw
 - place accessory L over already mounted screw
 - slide accessory L to the left/right, so that screw ends up firmly in tapered end of peg
 - slide tool on accessory L
 - level the tool (ensure that the bubble in the relevant level is centered)
 - use projected line as reference for mounting other screw(s)
- Screw accessory L can also be used in combination with tape or drawing-pins
- Pivot accessory M ⁽¹³⁾
For projecting lines at an angle (for rough indication only)
 - remove knob by turning it counter-clockwise
 - slide tool on magnet accessory K
 - fasten magnet accessory K on accessory M by turning knob clockwise
 - move tool over graduated arc by loosening/fastening knob
- Pivot accessory M can also be used in combination with tape or drawing-pins
- Belt clip accessory N ⁽¹⁴⁾
For easy and convenient storage

MAINTENANCE

- Do not expose the tool to continuous vibration or extremely hot or cold temperatures
- Always store the tool indoors in its protective carton/case
- Always keep the tool free of dust, moisture and direct sunlight
- Clean the tool with a damp cloth and mild soap
! always remove the batteries before cleaning the lens
- Do not disassemble or modify the tool in any way
- Do not attempt to change any part of the laser lens

GUARANTEE / ENVIRONMENT

- This Skil product is guaranteed in accordance with statutory/country-specific regulations; damage due to normal wear and tear, overload or improper handling will be excluded from the guarantee
- In case of a complaint, send the tool undismantled together with proof of purchase to your dealer or the nearest Skil service-station (addresses as well as the service diagram of the tool are listed on www.skileurope.com)
- **Do not dispose of electric tools, batteries, accessories and packaging together with household waste material (only for EU countries)**
 - in observance of European Directive 2002/96/EC on waste of electric and electronic equipment and its implementation in accordance with national law, electric tools that have reached the end of their life must be collected separately and returned to an environmentally compatible recycling facility
 - symbol ⁽¹⁵⁾ will remind you of this when the need for disposing occurs

F

Niveau laser toutes surfaces 502 INTRODUCTION

- Cet outil est conçu pour aligner des objets et/ou marquer des lignes de coupe par projection d'un faisceau laser; les accessoires fournis permettent de l'utiliser sur les surfaces les plus diverses
- Lisez soigneusement ce mode d'emploi ainsi que l'étiquette d'avertissement située sur l'outil avant d'utiliser l'outil ⁽¹⁾
- **Prêtez attention aux consignes de sécurité et aux avertissements; sinon, vous risquez d'endommager gravement vos yeux**
- Avant d'utiliser cet outil pour la première fois, collez l'autocollant fourni dans votre langue sur le texte anglais de l'étiquette d'avertissement F ⁽²⁾
- Conservez ce mode d'emploi pour vous y reporter à l'avenir

SPECIFICATIONS TECHNIQUES

Type de laser	635 nm
Catégorie de laser	2
Puissance de sortie maximale	1 mW
Alimentation	3 piles plates AG13
Température en fonctionnement	-10°C à 40°C
Température d'entreposage	-20°C à 60°C
Poids	0,05 kg
Exactitude	déviations de +/- 10 mm à une distance de 5 mètres

SECURITE

- **Ne projetez pas le rayon laser dans vos yeux (rayonnement laser) ⁽²⁾**
- **Ne dirigez pas le rayon laser vers des personnes ou des animaux**
- Ne placez pas cet outil dans une position où le rayon laser pourrait atteindre l'œil d'une personne, volontairement ou non
- N'utilisez pas d'outils optiques grossissants (loupes, télescopes ou jumelles) pour voir le rayon laser
- Veillez à ne pas enlever l'étiquette d'avertissement de l'outil ni à l'endommager
- N'utilisez pas cet outil en la présence de liquides inflammables, de gaz ou de poussière
- N'utilisez pas cet outil en la présence d'enfants
- Cet outil ne doit pas être utilisé par des personnes de moins de 16 ans
- N'utilisez pas cet outil dans un but autre que ceux mentionnés dans ce mode d'emploi
- Utilisez seulement les accessoires d'origine prévus pour cet outil
- **Mettez toujours l'outil hors tension lorsqu'il n'est pas utilisé**

ELEMENTS DE L'OUTIL ③

- A** Interrupteur marche/arrêt
- B** Niveau à bulle pour lignes horizontales
- C** Niveau à bulle pour lignes verticales
- D** Ouverture pour faisceau laser
- E** Couvercle du compartiment des batteries
- F** Étiquette d'avertissement
- G** Support à ventouses
- H** Support à griffe
- J** Support à pointes
- K** Support magnétique
- L** Support à vis
- M** Support à pivot
- N** Attache de ceinture

UTILISATION

- Marche/arrêt
 - avant la première utilisation, retirez la languette de protection ④
 - mettez l'outil en marche/arrêt en poussant le bouton A
 - ! **ne projetez pas le rayon laser dans vos yeux**
 - ! **ne dirigez pas le rayon laser vers des personnes ou des animaux**
 - ! **mettez toujours l'outil hors tension après utilisation**
- Remplacement des piles ⑤
 - ! **veillez à ce que l'outil soit hors tension**
 - retirez le couvercle E
 - insérez 3 piles plates AG13 (respectez les polarités)
 - replacez le couvercle E
 - si vous n'utilisez pas l'outil pendant une longue période, retirez toujours les piles
 - remplacez toujours la totalité des piles en même temps
- Utilisation de l'outil ⑥
 - lors d'une projection horizontale, vérifiez que la bulle du niveau B est centrée.
 - lors d'une projection verticale, vérifiez que la bulle du niveau C est centrée
 - prenez des mesures en utilisant la ligne projetée comme référence
 - lors de la projection du faisceau laser sur une distance importante, vous pouvez augmenter sa visibilité en plaçant un objet au bout de la distance désirée ⑦
- Support à ventouses G ⑧
 - Permet de projeter le faisceau sur des surfaces lisses
 - faites coulisser l'outil sur l'accessoire G
 - placez l'accessoire G sur la surface
 - mettez l'outil à niveau (la bulle doit être centrée)
 - appuyez sur 2 boutons
 - utilisez la ligne projetée comme référence
- Support à griffe H ⑨
 - Permet de projeter le faisceau sur des panneaux (épaisseur 15-30 mm)
 - faites coulisser l'outil sur l'accessoire H
 - fixez l'accessoire H sur le panneau en tournant le bouton dans le sens des aiguilles d'une montre
 - utilisez la ligne projetée comme référence

- Support à pointes J ⑩
 - Permet de projeter le faisceau sur des panneaux de plâtre, de bois tendre ou autres matériaux tendres
 - faites coulisser l'outil sur l'accessoire J
 - placez l'accessoire J sur la surface
 - mettez l'outil à niveau (la bulle doit être centrée)
 - appuyez sur 2 boutons
 - utilisez la ligne projetée comme référence
 - ! **attention à ne pas vous blesser avec les pointes**
- Support magnétique K ⑪
 - Permet de projeter le faisceau sur toute surface ou tout profil ferreux
 - faites coulisser l'outil sur l'accessoire K
 - placez l'accessoire K sur la surface
 - mettez l'outil à niveau (la bulle doit être centrée)
 - utilisez la ligne projetée comme référence
- Support à vis L ⑫
 - Permet de projeter le faisceau au même niveau qu'une vis déjà en place
 - placez le support L au-dessus de la vis déjà en place
 - faites-le coulisser vers la gauche/droite afin que la vis soit fermement insérée à l'extrémité
 - faites coulisser l'outil sur l'accessoire L
 - mettez l'outil à niveau (la bulle doit être centrée)
 - utilisez la ligne projetée comme référence pour la ou les autres vis

Le support à vis L peut également s'utiliser conjointement à du ruban adhésif ou des punaises
- Support à pivot M ⑬
 - Permet de projeter le faisceau selon un certain angle (pour indication sommaire uniquement)
 - retirez le bouton en le faisant tourner dans le sens inverses des aiguilles d'une montre
 - faites coulisser l'outil sur le support magnétique K
 - fixez le support magnétique K sur l'accessoire M en faisant tourner le bouton dans le sens des aiguilles d'une montre
 - faites pivoter l'outil le long de l'arc gradué en desserrant/resserrant le bouton

Le support à pivot M peut également s'utiliser avec du ruban adhésif ou des punaises
- Fixation pour ceinture N ⑭
 - Pour avoir l'outil toujours à portée de main

ENTRETIEN

- N'exposez pas cet outil à des vibrations continues ni à des extrêmes de température
- Rangez toujours cet outil à l'intérieur dans son carton/sa mallette de protection
- Protégez l'outil de la poussière, de l'humidité et de la lumière directe du soleil
- Nettoyez l'outil à l'aide d'un tissu humide et d'un détergent doux
- ! **retirez toujours les piles avant de nettoyer l'objectif**
- Ne démontez pas cet outil et ne le modifiez d'aucune façon
- N'essayez pas de modifier des parties de l'objectif du laser



GARANTIE /ENVIRONNEMENT

- Ce produit Skil est garanti conforme aux règlements statutaires/nationaux; les dommages dus à une usure normale, à un chargement excessif ou à une mauvaise utilisation seront exclus de la garantie
- En cas de réclamation, envoyez l'outil non démonté avec votre preuve d'achat au revendeur ou au centre de réparation Skil le plus proche (les adresses ainsi que la vue éclatée de l'outil figurent sur www.skileurope.com)
- **Ne pas jeter les outils électriques, les piles, les accessoires et l'emballage dans les ordures ménagères** (pour les pays européens uniquement)
 - conformément à la directive européenne 2002/96/EG relative aux déchets d'équipements électriques ou électroniques, et à sa transposition dans la législation nationale, les outils électriques usés doivent être collectés à part et être soumis à un recyclage respectueux de l'environnement
 - le symbole  vous en souvient quand la nécessité du débaras se présente

D

Nivellierungslaser für verschiedene Oberflächen 502

Einleitung

- Dieses Gerät dient zum Ausrichten von Gegenständen und/oder zum Markieren von gewünschten Schnittlinien mit Hilfe der Projektion einer geraden Laserlinie; mit dem mitgelieferten Zubehör kann das Gerät für zahlreiche Oberflächen verwendet werden
- Lesen Sie die vorliegende Anleitung sowie das Warnhinweisschild auf dem Gerät aufmerksam durch, bevor Sie das Gerät benutzen 
- **Achten Sie besonders auf die Sicherheits- und Warnhinweise; ihre Nichtbeachtung kann schwere Verletzungen (der Augen) nach sich ziehen**
- Vor dem ersten Gebrauch des Gerätes den englischsprachigen Warnhinweis F  mit dem beigefügten Aufkleber in Ihrer Landessprache überkleben
- Heben Sie diese Anleitung zur zukünftigen Bezugnahme auf

Technische Angaben

Lasertyp	635 nm
Laserklasse	2
Maximale Leistungsabgabe	1 mW
Stromversorgung	3x AG13 Knopfzellenbatterie
Betriebstemperatur	-10°C bis 40°C
Lagertemperatur	-20°C bis 60°C
Gewicht	0,05 kg
Genauigkeit	Abweichung bei einer 5 m Distanz von +/- 10 mm



Sicherheit

- **Nicht in den Laserstrahl blicken (Laserstrahlung) **
- **Den Laserstrahl nicht auf Menschen oder Tiere richten**
- Das Gerät nicht an einer Stelle positionieren, die zur Folge hat, dass irgendjemand absichtlich oder unabsichtlich in den Laserstrahl blickt
- Keine vergrößernden optischen Geräte (z.B. Vergrößerungsgläser, Teleskope oder Ferngläser) zum Betrachten des Laserstrahls benutzen
- Das Warnhinweisschild am Gerät nicht entfernen oder beschädigen
- Das Gerät nicht in der Gegenwart von entzündlichen Flüssigkeiten, Gasen oder Stäuben benutzen
- Das Gerät nicht benutzen, wenn sich Kinder in seiner Nähe befinden
- Dieses Gerät sollte nicht von Personen unter 16 Jahren benutzt werden
- Das Gerät für keinen anderen Zweck als den in dieser Anleitung erwähnten benutzen
- Nur das für dieses Gerät bestimmte Originalzubehör benutzen
- **Das Gerät bei Nichtgebrauch stets abschalten**

Geräte-Elemente

- A Ein/Aus-Schalter
- B Wasserwaage für horizontale Linien
- C Wasserwaage für vertikale Linien
- D Laseraustrittsöffnung
- E Abdeckung des Batteriefachs
- F Warnschild
- G Saugnapfadapter
- H Festklemmadapter
- J Nadeladapter
- K Magnetadapter
- L Schraubadapter
- M Drehachsenzubehör
- N Gürtel-Clip

Benutzung

- Ein/Aus
 - vor der ersten Verwendung den Schutz Einsatz wie abgebildet herausnehmen 
 - das Gerät ein-/ausschalten, indem Schalter A gedrückt wird
 - ! **nicht in den Laserstrahl blicken**
 - ! **den Laserstrahl nicht auf Menschen oder Tiere richten**
 - ! **das Gerät nach Gebrauch stets abschalten**
- Wechseln der Batterien 
 - ! **darauf achten, dass das Gerät abgeschaltet ist**
 - Deckel E abnehmen
 - 3 x AG13 AG13 Knopfzellenbatterie (richtig herum) einsetzen
 - Deckel E aufsetzen
 - die Batterien stets aus dem Gerät herausnehmen, wenn es längere Zeit nicht benutzt wird
 - Batterien stets komplett satzweise wechseln

- Anwendung des Gerätes ⑥
 - beim Projizieren einer horizontalen Linie darauf achten, dass sich die Blase in der Wasserwaage B in der Mitte befindet
 - beim Projizieren einer vertikalen Linie darauf achten, dass sich die Blase in der Wasserwaage C in der Mitte befindet
 - nehmen Sie Messungen anhand der projizierten Linie als Bezug vor
 - beim Projizieren einer Laserlinie über eine längere Entfernung kann die Sichtbarkeit verbessert werden, indem ein Objekt am Ende der gewünschten Strecke angeordnet wird ⑦
- Saugnapfadapter G ⑧

Zum Projizieren von Linien auf glatten Oberflächen

 - das Gerät auf den Adapter G schieben
 - den Adapter G auf die Fläche legen
 - das Gerät nivellieren (darauf achten, dass sich die Blase der betreffenden Wasserwaage in der Mitte befindet)
 - 2 Knöpfe drücken
 - die projizierte Linie als Bezug verwenden
- Festklemmadapter H ⑨

Zum Projizieren von Linien auf Brettmaterial (Stärke 15 - 30 mm)

 - das Gerät auf den Adapter H schieben
 - den Adapter H durch Drehen des Knopfs im Uhrzeigersinn am Brett befestigen
 - die projizierte Linie als Bezug verwenden
- Nadeladapter J ⑩

Zum Projizieren von Linien auf Gipskartonplatten, weichem Holz und anderen weichen Materialien

 - das Gerät auf den Adapter J schieben
 - den Adapter J auf die Fläche legen
 - das Gerät nivellieren (darauf achten, dass sich die Blase der betreffenden Wasserwaage in der Mitte befindet)
 - 2 Knöpfe drücken
 - die projizierte Linie als Bezug verwenden

! Nehmen Sie sich vor den spitzen Nadeln in Acht
- Magnetadapter K ⑪

Zum Projizieren von Linien auf beliebigen Eisenmetallflächen oder -profilen

 - das Gerät auf den Adapter K schieben
 - den Adapter K auf die Fläche legen
 - das Gerät nivellieren (darauf achten, dass sich die Blase der betreffenden Wasserwaage in der Mitte befindet)
 - die projizierte Linie als Bezug verwenden
- Schraubadapter L ⑫

Zum Projizieren von Linien auf dem gleichen Niveau wie die bereits montierte Schraube

 - Adapter L auf der bereits montierten Schraube platzieren
 - Adapter L nach links/rechts schieben, bis die Schraube fest in dem sich verjüngenden Ende des Schlitzes sitzt.
 - das Gerät auf den Adapter L schieben
 - das Gerät nivellieren (darauf achten, dass sich die Blase der betreffenden Wasserwaage in der Mitte befindet)

- die projizierte Linie als Bezug zum Anbringen weiterer Schrauben verwenden
- Der Schraubadapter L kann auch in Kombination mit Klebeband oder Reißzwecken verwendet werden
- Drehachsenzubehör M ⑬

Zum Projizieren von Linien in einem Winkel (nur für ungefähre Angaben)

 - den Knopf gegen den Uhrzeigersinn drehen, um ihn zu entfernen
 - das Gerät auf den Magnetadapter K schieben
 - den Magnetadapter K durch Drehen des Knopfs im Uhrzeigersinn auf dem Zubehör M befestigen
 - das Gerät kann auf der Winkelskala verschoben werden, indem der Knopf gelöst/festgedreht wird

Das Drehachsenzubehör M kann auch in Kombination mit Klebeband oder Reißzwecken verwendet werden
 - Gürtel-Clip N ⑭

Zur einfachen und praktischen Aufbewahrung

PFLEGE

- Das Gerät weder ständiger Vibration noch äußerst hohen oder niedrigen Temperaturen aussetzen
 - Das Gerät stets drinnen in seinem schützenden Karton/Koffer aufbewahren
 - Das Gerät stets von Staub, Feuchtigkeit und direkter Sonneneinstrahlung freihalten bzw. fern halten
 - Das Gerät mit einem feuchten Tuch und milder Seife reinigen
- ! vor Reinigung der Linse stets die Batterien herausnehmen**
- Das Gerät in keiner Weise zerlegen oder modifizieren
 - Nicht versuchen, irgendeinen Teil der Laserlinse zu wechseln

GARANTIE / UMWELT

- Dieses Skil-Produkt wird im Einklang mit gesetzlichen/landesspezifischen Bestimmungen garantiert; durch normalen Verschleiß, Überlastung oder unsachgemäßen Umgang verursachte Schäden sind von der Garantie ausgenommen
- Bei Reklamationen schicken Sie das Gerät unzerlegt nebst Kaufnachweis an Ihren Händler oder die nächste Skil Kundendienststelle (die Anschriftenlisten so wie die Ersatzteilzeichnung des Werkzeuges finden Sie unter www.skileurope.com)
- **Elektrowerkzeuge, Batterien, Zubehör und Verpackungen nicht in den Hausmüll werfen** (nur für EU-Länder)
 - gemäss Europäischer Richtlinie 2002/96/EG über Elektro- und Elektronik- Altgeräte und Umsetzung in nationales Recht müssen nicht mehr gebrauchsfähige Elektrowerkzeuge getrennt gesammelt und einer umweltgerechten Wiederverwertung zugeführt werden
 - hieran soll Sie Symbol ⑮ erinnern

NL

Laser-waterpas voor vele oppervlakken

502

INLEIDING

- Dit apparaat is bestemd voor het op één lijn plaatsen van objecten en/of het markeren van referentielijnen door middel van laserstraal-projectie; met de meegeleverde accessoires kan het apparaat gebruikt worden op verschillende oppervlakken
- Lees, voordat u het apparaat gaat gebruiken, aandachtig deze gebruiksaanwijzing evenals de waarschuwingssticker op het apparaat ①
- **Let met name op de veiligheidsinstructies en de waarschuwingen; het niet in acht nemen hiervan kan ernstige (oog)verwondingen tot gevolg hebben**
- Plak, voordat u het apparaat voor de eerste keer gebruikt, de bijgeleverde sticker in uw eigen taal over het Engelstalige waarschuwingsetiket F ③
- Bewaar deze gebruiksaanwijzing om deze later nog eens te kunnen raadplegen

TECHNISCHE SPECIFICATIES

Lasertype	635 nm
Laserklasse	2
Maximaal uitgaand vermogen	1 mW
Energievoorziening	3 x AG13 knoopcelbatterij
Gebruikstemperatuur	-10°C tot 40°C
Bewaartemperatuur	-20°C tot 60°C
Gewicht	0,05 kg
Nauwkeurigheid	afwijking van +/- 10 mm op een afstand van 5 meter

VEILIGHEID

- **Kijk niet in de laserstraal (stralingsgevaar) ②**
- **Richt de laserstraal niet op personen of dieren**
- Plaats het apparaat niet zodanig, dat iemand bedoeld of onbedoeld in de laserstraal zou kunnen kijken
- Gebruik geen enkel optisch vergrootmiddel (zoals vergrootglas, telescoop, of verrekijker) om in de laserstraal te kijken
- De waarschuwingssticker op het apparaat niet verwijderen of beschadigen
- Het apparaat niet gebruiken in de buurt van ontvlambare vloeistoffen, gassen of stof
- Het apparaat niet gebruiken wanneer er kinderen in de buurt zijn
- Dit apparaat mag niet worden gebruikt door mensen, die jonger zijn dan 16 jaar
- Gebruik het apparaat niet voor andere doeleinden dan vermeld in de gebruiksaanwijzing
- Gebruik alleen het originele toebehoren, dat voor dit apparaat bestemd is
- **Zet het apparaat altijd uit wanneer het niet gebruikt wordt**

APPARAAT-ONDERDELEN ③

- A Aan/uit schakelaar
- B Libel voor horizontale lijnen
- C Libel voor verticale lijnen
- D Laserlicht-opening
- E Deksel van batterijvak
- F Waarschuwingssticker
- G Zuignap-accessoire
- H Klem-accessoire
- J Pin-accessoire
- K Magneet-accessoire
- L Schroef-accessoire
- M Spil-accessoire
- N Riem-accessoire

GEBRUIK

- Aan/uit
 - vóór het eerste gebruik, de beschermstrip verwijderen zoals aangegeven ④
 - zet het apparaat aan/uit door schakelaar A in te drukken
 - ! **kijk niet in de laserstraal**
 - ! **richt de straal niet op personen of dieren**
 - ! **zet het apparaat altijd onmiddellijk na gebruik uit**
- Verwisselen van batterijen ⑤
 - ! **zorg dat het apparaat uitgezet is**
 - verwijder deksel E
 - plaats 3 x AG13 knoopcelbatterij (let op de juiste polen)
 - zet deksel E terug
 - haal de batterijen altijd uit het apparaat, wanneer het apparaat langdurig niet gebruikt wordt
 - vervang altijd alle batterijen tegelijk
- Werken met het apparaat ⑥
 - zorg bij het projecteren van horizontale lijnen, dat de libel in waterpas B precies in het midden staat
 - zorg bij het projecteren van verticale lijnen, dat de libel in waterpas C precies in het midden staat
 - voer metingen uit, waarbij de geprojecteerde lijn als referentie wordt gebruikt
 - bij het projecteren van een laserstraal op een grote afstand, kunt u de zichtbaarheid van de straal vergroten door een object te plaatsen aan het eind van de gewenste afstand ⑦
- Zuignap-accessoire G ⑧
 - Voor het projecteren van lijnen op gladde oppervlakken
 - schuif apparaat op accessoire G
 - plaats accessoire G op oppervlak
 - nivelleer het apparaat (zorg dat de libel in de betreffende waterpas precies in het midden staat)
 - druk op de 2 knoppen
 - gebruik de geprojecteerde lijn als referentie
- Klem-accessoire H ⑨
 - Voor het projecteren van lijnen op plaatmaterialen (dikte 15 - 30 mm)
 - schuif apparaat op accessoire H
 - bevestig accessoire H op een plaat door de knop rechtsom te draaien
 - gebruik de geprojecteerde lijn als referentie

● Pin-accessoire J ⁽¹⁰⁾

Voor het projecteren van lijnen op gipsplaat, zacht hout, en andere zachte materialen

- schuif apparaat op accessoire J
- plaats accessoire J op oppervlak
- nivelleer het apparaat (zorg dat de libel in de betreffende waterpas precies in het midden staat)
- druk op de 2 knoppen
- gebruik de geprojecteerde lijn als referentie

! let op de scherpe pinnen

● Magneet-accessoire K ⁽¹¹⁾

Voor het projecteren van lijnen op ieder ferro-metalen oppervlak of profiel

- schuif apparaat op accessoire K
- plaats accessoire K op oppervlak
- nivelleer het apparaat (zorg dat de libel in de betreffende waterpas precies in het midden staat)
- gebruik de geprojecteerde lijn als referentie

● Schroef-accessoire L ⁽¹²⁾

Voor het projecteren van lijnen op dezelfde hoogte als een eerder gemonteerde schroef

- plaats accessoire L over de reeds gemonteerde schroef
- schuif accessoire L naar links/rechts, zodat de schroef uiteindelijk stevig vastzit in het taps toelopend uiteinde van de wig
- schuif apparaat op accessoire L
- nivelleer het apparaat (zorg dat de libel in de betreffende waterpas precies in het midden staat)
- gebruik de geprojecteerde lijn als referentie voor het monteren van de andere schroeven

Schroef-accessoire L kan ook gebruikt worden met plakband of met punaises

● Spil-accessoire M ⁽¹³⁾

Voor het projecteren van lijnen onder een hoek (uitsluitend voor een ruwe indicatie)

- verwijder knop door deze linksom te draaien
- schuif apparaat op magneet-accessoire K
- bevestig magneet-accessoire K op accessoire M door knop rechtsom te draaien
- verplaats apparaat over gradenboog door de knop los-/vast te draaien

Spil-accessoire M kan ook gebruikt worden met plakband of punaises

● Accessoire voor riem N ⁽¹⁴⁾

Voor gemakkelijk en comfortabel opbergen

ONDERHOUD

- Stel het apparaat niet bloot aan voortdurende trillingen of extreem hoge of lage temperaturen
- Berg het apparaat altijd binnenshuis op in zijn beschermende verpakking/koffer
- Houd het apparaat altijd vrij van stof, vocht en direct zonlicht
- Maak het apparaat schoon met een vochtige doek en milde zeep
- ! **verwijder altijd de batterijen vóór het schoonmaken van de lens**
- Haal het apparaat niet uit elkaar en breng op geen enkele wijze veranderingen aan
- Probeer niet om wat voor deel van de laser-lens dan ook te veranderen

GARANTIE / MILIEU

- Voor dit SKIL-product geven wij garantie volgens de wettelijk geldende bepalingen; schade, die terug te voeren is op natuurlijke slijtage, overbelasting of onachtzaam gebruik, is van deze garantie uitgesloten
- In geval van een klacht het apparaat ongedemonteerd, samen met het aankoopbewijs, naar het verkoopadres of het dichtstbijzijnde Skil service-station opsturen (de adressen evenals de onderdeelentekening van de machine vindt u op www.skileurope.com)
- **Geef electrisch gereedschap, batterijen, accessoires en verpakkingen niet met het huisvuil mee** (alleen voor EU-landen)
 - volgens de Europese richtlijn 2002/96/EG inzake oude elektrische en elektronische apparaten en de toepassing daarvan binnen de nationale wetgeving, dient afgedankt electrisch gereedschap gescheiden te worden ingezameld en te worden afgevoerd naar een recycle-bedrijf, dat voldoet aan de geldende milieueisen
 - symbool ⁽¹⁵⁾ zal u in het afdankstadium hieraan herinneren

S

Laservattenpass för flera ytor 502

INLEDNING

- Det här verktyget är avsett för uppriktning av föremål och/eller utmärkning av såglinjer, genom projektion av en rak laserlinje; de medföljande tillbehören gör att verktyget kan användas på olika ytor
- Läs bruksanvisningen noga och också varningsetiketten på verktyget innan du använder verktyget ⁽¹⁾
- **Var särskilt uppmärksam på säkerhetsinstruktionerna och varningarna; om de inte följs kan det ge allvarliga (ögon)skador**
- Klästra den svenska varningsetiketten över den engelska etiketten F ⁽³⁾ innan du tar verktyget i bruk
- Spara bruksanvisningen för framtida referens

TEKNISKA SPECIFIKATIONER

Lasertyp	635 nm
Laserklass	2
Max uteffekt	1 mW
Strömmatning	3 x AG13 knappcells batteri
Drifttemperatur	-10 till 40°C
Förvaringstemperatur	-20 till 60°C
Vikt	0,05 kg
Noggrannhet	deviation är +/- 10 mm på 5 meters avstånd

SÄKERHETEN

- **Titta inte in i laserstrålen (laserstrålning) ⁽²⁾**
- **Rikta inte laserstrålen mot personer eller djur**
- Ställ inte verktyget så att någon avsiktligt eller oavsiktligt kan titta in i laserstrålen
- Använd inga förstoringsverktyg (såsom förstoringsglas, teleskop eller kikare) för att se laserstrålen

- Varningsetiketten på verktyget får inte tas bort eller skadas
- Använd inte verktyget i närvaro av antändliga vätskor, gaser eller damm
- Använd inte verktyget i närheten av barn
- Verktyget ska inte användas av personer under 16 år
- Använd inte verktyget för annat än vad som anges i bruksanvisningen
- Använd endast originaltillbehör som är avsedda för verktyget
- **Stäng alltid av verktygen efter användningen**

DELAR PÅ VERKTYGET ③

- A Strömbrytare
- B Bubbllibell för horisontella linjer
- C Bubbllibell för vertikala linjer
- D Laserjusöppning
- E Batterifacklock
- F Varningsmärke
- G Sugfäste tillbehör
- H Klämfäste tillbehör
- J Stiffäste tillbehör
- K Magnetfäste tillbehör
- L Skruvfäste tillbehör
- M Svängtillbehör
- N Bältesfäste tillbehör

ANVÄNDNING

- På/av
 - avlägsna transportskyddet innan verktyget används första gången ④
 - koppla på/av verktyget genom att trycka på brytaren A
 - ! **titta inte in i laserstrålen**
 - ! **rikta inte laserstrålen mot personer eller djur**
 - ! **stäng alltid av verktyget efter användningen**
- Byta batterier ⑤
 - ! **se till att verktyget är avstängt**
 - ta bort luckan E
 - sätt i 3 x AG13 knappcells-batterier (se till att de kommer åt rätt håll)
 - sätt tillbaka luckan E
 - ta alltid ut batterierna ur verktyget om det inte ska användas en längre tid
 - byt alltid båda batterierna samtidigt
- Använda verktyget ⑥
 - kontrollera att bubblan i libell B är centrerad när du projicerar en horisontell linje
 - kontrollera att bubblan i libell C är centrerad när du projicerar en vertikal linje
 - gör mätningar med den projicerade linjen som referens
 - när du projicerar en laserlinje på längre avstånd, kan du göra den lättare att se genom att placera ett föremål där linjen ska sluta ⑦
- Sugfäste tillbehör G ⑧
 - För projicering av linjer på släta ytor
 - skjut in verktyget i tillbehör G
 - placera tillbehör G på ytan
 - rikta upp verktyget (kontrollera att bubblan i den relevanta libellen är centrerad)
 - tryck på 2 knappar
 - använd den projicerade linjen som referens

- Klämfäste tillbehör H ⑨
 - För projicering av linjer på plankor/plattor (tjocklek 15 - 30 mm)
 - skjut in verktyget i tillbehör H
 - fäst tillbehör H på plankan/plattan genom att vrida knappen medurs
 - använd den projicerade linjen som referens
- Stiffäste tillbehör J ⑩
 - För projicering av linjer på gipsskivor, mjukt trä och andra mjuka material
 - skjut in verktyget i tillbehör J
 - placera tillbehör J på ytan
 - rikta upp verktyget (kontrollera att bubblan i den relevanta libellen är centrerad)
 - tryck på 2 knappar
 - använd den projicerade linjen som referens
 - ! **se upp för de vassa stiften**
- Magnetfäste tillbehör K ⑪
 - För projicering av linjer på ytor eller profiler av järnmetall
 - skjut in verktyget i tillbehör K
 - placera tillbehör K på ytan
 - rikta upp verktyget (kontrollera att bubblan i den relevanta libellen är centrerad)
 - använd den projicerade linjen som referens
- Skruvfäste tillbehör L ⑫
 - För projicering av linjer på samma nivå som en monterad skruv
 - placera tillbehör L över en monterad skruv
 - sväng tillbehör L fram och tillbaka tills tappens koniska ände sitter ordentligt fast på skruven
 - skjut in verktyget i tillbehör L
 - rikta upp verktyget (kontrollera att bubblan i den relevanta libellen är centrerad)
 - använd den projicerade linjen som referens för placering av övriga skruvar
 - Skruvfäste tillbehör L kan också användas med tejp eller knappnålar
- Svängtillbehör M ⑬
 - För projicering av linjer i en vinkel (endast grov visning)
 - skruva av knappen moturs
 - skjut in verktyget i magnetitillbehör K
 - fäst magnetitillbehöret K på tillbehöret M genom att vrida knappen medurs
 - flytta verktyget på gradskivan genom att lossa/dra åt knappen
 - Svängtillbehör M kan också användas tillsammans med tejp eller knappnålar
- Bältesfäste tillbehör N ⑭
 - För enkel och praktisk förvaring

UNDERHÅLL

- Utsätt inte verktyget för ständiga vibrationer eller för extremt hög eller låg temperatur
- Förvara verktyget inomhus i den skyddande kartongen/lådan
- Håll alltid verktyget fritt från damm, fuktighet och direkt solljus
- Gör ren verktyget med en fuktig trasa och mildt tvättmedel
- ! **ta alltid ut batterierna innan du gör ren linsen**
- Plocka inte isär eller modifiera verktyget på något sätt
- Försök inte byta någon del av laserlinsen



GARANTI / MILJÖ

- Denna Skil-produkt är garanterad i enlighet med lagstadgade/landsspecifika bestämmelser; skada som uppstår genom normalt slitage, överlastning eller felaktig hantering omfattas inte av garantin
- Vid reklamation, sänd in verktyget i ej demonterat skick tillsammans med inköpsbevis till försäljaren eller till närmaste Skil serviceverkstad (adresser till servicestationer och språngskisser av maskiner finns på www.skileurope.com)
- **Elektriska verktyg, batterier, tillbehör och förpackning får inte kastas i hushållssoporna** (gäller endast EU-länder)
 - enligt direktivet 2002/96/EG som avser äldre elektrisk och elektronisk utrustning och dess tillämpning enligt nationell lagstiftning ska uttjänta elektriska verktyg sorteras separat och lämnas till miljövänlig återvinning
 - symbolen  kommer att påminna om detta när det är tid att kassera

DK

Multi-flade nivelleringslaser 502

INDLEDNING

- Dette værktøj er til positionering af genstande og/eller markering af ønskede skærelinjer ved projicering af en ret laserlinje; med de medfølgende tilbehør kan værktøjet bruges på mange forskellige overflader
- Gennemlæs denne brugsanvisning grundigt og se advarselmærkaten på værktøjet, før værktøjet tages i brug 
- **Vær særlig opmærksom på sikkerhedsinstruktionerne og advarselne; gøres dette ikke, kan det medføre alvorlige øjenskader**
- Før du bruger værktøjet første gang, skal det vedlagte mærke med dit sprog limes over advarselmærkets engelske tekst F 
- Gem denne brugsanvisning - du kan få brug for den senere

TEKNISKE SPECIFIKATIONER

Lasertype	635 nm
Laserklasse	2
Maksimal effekt	1 mW
Strømforsyning	3 x AG13 knapcellebatteri
Driftstemperatur	-10°C til 40°C
Opbevaringstemperatur	-20°C til 60°C
Vægt	0,05 kg
Nøjagtighed	afvigelse på +/- 10 mm i en afstand af 5 meter

SIKKERHED





- **Se ikke ind i laserstrålen (laserstråling)** 
- **Peg ikke laserstrålen mod personer eller dyr**
- Anbring aldrig værktøjet på et sted, hvor nogen, tilsigtet eller utilsigtet, kan se ind i laserstrålen
- Brug ikke optiske forstørrelsesanordninger (som f.eks. forstørrelsesglas, teleskoper eller kikkerter) til at se ind i laserstrålen

- Advarselmærkaten på værktøjet må ikke fjernes eller beskadiges
- Anvend ikke værktøjet i nærheden af brandfarlige væsker, gasser eller støv
- Anvend ikke værktøjet, når der er børn i nærheden
- Dette værktøj må ikke anvendes af personer under 16 år
- Værktøjet må ikke anvendes til noget andet formål end det, som er nævnt i denne brugsanvisning
- Brug kun det originale tilbehør, som er beregnet til dette værktøj
- **Sluk altid for værktøjet, når det ikke er i brug**

VÆRKTØJSELEMENTER

- A** Tænd-/slukknap
- B** Bobleniveau for vandrette linjer
- C** Bobleniveau for lodrette linjer
- D** Laserlysåbning
- E** Batterirumsdæksel
- F** Advarselmærkat
- G** Suge-tilbehør
- H** Spænde-tilbehør
- J** Stift-tilbehør
- K** Magnet-tilbehør
- L** Skrue-tilbehør
- M** Drejetap-tilbehør
- N** Båndclip-tilbehør

BRUG

- Tænd/sluk
 - før første gangs brug skal det beskyttende indlæg fjernes som vist på illustrationen 
 - tænd/sluk for værktøjet ved at skubbe afbryderen A
 - ! **se ikke ind i laserstrålen**
 - ! **peg ikke laserstrålen mod personer eller dyr**
 - ! **sluk altid for værktøjet efter brug**
- Skifte batterier 
 - ! **sørg for at der er slukket for værktøjet**
 - fjern dækslet E
 - sæt 3 x AG13 knapcellebatterier i (sørg for at polerne vender rigtigt)
 - sæt dækslet E
 - fjern altid batterierne fra værktøjet, hvis værktøjet ikke skal anvendes i længere tid
 - udskift altid hele batterisættet
- Betjening af værktøjet 
 - kontroller at boblen i niveau B er centreret, når der projiceres en vandret linje
 - kontroller at boblen i niveau C er centreret, når der projiceres en lodret linje
 - foretag målinger ved at bruge den projicerede linie som reference
 - når der projiceres en laserlinje på større afstand, kan du gøre den mere synlig ved at anbringe en genstand for enden af den ønskede afstand 
- Suge-tilbehør G 
 - Til projicering af linjer på glatte overflader
 - skub værktøjet på tilbehør G
 - sæt tilbehør G på overfladen
 - sæt værktøjet i vater (sørg for at boblen i det relevante niveau er centreret)

- tryk på 2 knapper
- brug den projicerede linje som reference
- **Spænde-tilbehør H** ⑨
Til projicering af linjer på træplader (tykkelse 15 - 30 mm)
 - skub værktøjet på tilbehør H
 - fastgør tilbehør H til pladen ved at dreje knappen med uret
 - brug den projicerede linje som reference
- **Stift-tilbehør J** ⑩
Til projicering af linjer på gipsplader, blødt træ og andre bløde materialer
 - skub værktøjet på tilbehør J
 - sæt tilbehør J på overfladen
 - sæt værktøjet i vater (sørg for at boblen i det relevante niveau er centrert)
 - tryk på 2 knapper
 - brug den projicerede linje som reference
- ! **pas på skarpe stifter**
- **Magnet-tilbehør K** ⑪
Til projicering af linjer på alle jernholdige metaloverflader eller profiler
 - skub værktøjet på tilbehør K
 - sæt tilbehør K på overfladen
 - sæt værktøjet i vater (sørg for at boblen i det relevante niveau er centrert)
 - brug den projicerede linje som reference
- **Skruer-tilbehør L** ⑫
Til projicering af linjer i samme niveau som allerede monteret skrue
 - anbring tilbehør L over en allerede monteret skrue
 - slub tilbehør L til venstre/højre så skruen ender godt i den tilspidsede ende af stiften
 - skub værktøjet på tilbehør L
 - sæt værktøjet i vater (sørg for at boblen i det relevante niveau er centrert)
 - brug den projicerede linje som reference for montering af en anden skrue/andre skrue
- Skruer-tilbehør L kan også bruges sammen med tape eller tegnestifter
- **Drejetap-tilbehør M** ⑬
Til projicering af linjer ved en vinkel (kun til grov visning)
 - fjern knappen ved at dreje den mod uret
 - skub værktøjet på magnet-tilbehør K
 - fastgør magnet-tilbehør K på tilbehør M ved at dreje knappen med uret
 - før værktøjet over graderet bue med løsne/fæstne-knappen
- Drejetap-tilbehør M kan også bruges med tape eller tegnestifter
- **Båndclip-tilbehør N** ⑭
Til nem og praktisk opbevaring

RENGØRING

- Udsæt ikke værktøjet for kontinuerlig vibration eller ekstremt varme eller kolde temperaturer
- Opbevar altid værktøjet indendørs i beskyttelseskassen/kufferten
- Hold altid værktøjet fri for støv, fugtighed og direkte sollys
- Rengør værktøjet med en fugtig klud og mild sæbe
- ! **fjern altid batterierne, før linsen rengøres**

- Værktøjet må ikke adskilles eller modificeres på nogen måde
- Forsøg ikke at ændre nogen del af laserlinsen

GARANTI / MILJØ

- Dette Skil produkt er garanteret i henhold til de lovmæssige bestemmelser og de bestemmelser, som gælder i det enkelte land; garantien dækker ikke normal slitage, overbelastning eller fejlagtig anvendelse
- I tilfælde af en klage send den uskilte værktøjet sammen med et købsbevis til forhandleren eller nærmeste Skil serviceværksted (adresser og reservedelstegning af værktøjet findes på www.skileurope.com)
- **Elværktøj, batterier, tilbehør og emballage må ikke bortskaffes som almindeligt affald** (kun for EU-lande)
 - i henhold til det europæiske direktiv 2002/96/EF om bortskaffelse af elektriske og elektroniske produkter og gældende national lovgivning, skal brugt elværktøj indsamles separat og bortskaffes på en måde, der skåner miljøet mest muligt
 - symbolet ⑮ erindrer dig om dette, når udskiftning er nødvendig

N

Vaterpass med laser til mange underlag

502

INNLEDNING

- Dette værktøj er konstrueret for å nyvillere gjenstander og/eller markere ønskede skjærelinjer ved hjelp av en rett laserstråle; med det medfølgende tilbehøret kan verktøyet brukes på en lang rekke underlag
- Les denne brukerhåndboken nøye, likedan advarselskiltet på verktøyet, før du tar verktøyet i bruk ①
- **Gjør deg spesielt godt kjent med sikkerhetsveiledningene og advarslene; hvis du unnlater å følge dem, kan du risikere alvorlige (øye-) skader**
- Før du bruker verktøyet for første gang skal du sette det medfølgende klebemerket med ditt språk over varselmerket med engelsk tekst F ③
- Ta vare på brukerhåndboken for fremtidig bruk

TEKNISKE SPESIFIKASJONER

Laserdiode	635 nm
Laserklasse	2
Maks. avgitt effekt	1 mW
Strømtilførsel	3 x AG13 knappcellebatteri
Driftstemperatur	-10°C til 40°C
Oppbevaringstemperatur	-20°C til 60°C
Vekt	0,05 kg
Nøyaktighet	avvikelse på +/- 10 mm i en avstand av 5 meter

SIKKERHET

- **Ikke se inn i laserstrålen (laserstråling)** ②
- **Ikke rett laserstrålen mot personer eller dyr**
- Ikke plasser verktøyet slik at noen kan komme til å se inn i laserstrålen, enten det er utilsikt eller med hensikt

- Ikke bruk noen som helst forstørrende optisk anordning (som f.eks. forstørrelsesglass, teleskop eller kikkert) til å se laserstrålen
- Ikke fjern eller odelegg advarselskiltet på verktøyet
- Ikke bruk verktøyet i nærheten av brannfarlig væske, gass eller støv
- Ikke bruk verktøyet hvis det er barn i nærheten
- Dette verktøyet bør ikke brukes av personer under 16 år
- Ikke bruk verktøyet til noe annet formål enn de som er nevnt i denne brukerhåndboken
- Bare bruk originaltilbehøret som er laget for dette verktøyet
- **Slå alltid av verktøyet når det ikke er i bruk**

VERKTØYETS DELER ⁽³⁾

- A Av/på-bryter
- B Libelle for horisontale linjer
- C Libelle for vertikale linjer
- D Åpning for laserstråle
- E Batterideksel
- F Advarselsetikett
- G Sugetilbehør
- H Klemmetilbehør
- J Stifttilbehør
- K Magnetttilbehør
- L Skruetilbehør
- M Dreietilbehør
- N Beltefestetilbehør

BETJENING

- Av/på
 - før første gangs bruk må du fjerne den beskyttende innsatsen som vist ⁽⁴⁾
 - slå verktøyet av/på ved å skyve bryteren A
 - ! **ikke se inn i laserstrålen**
 - ! **ikke rett laserstrålen mot personer eller dyr**
 - ! **slå alltid verktøyet av etter bruk**
- Skifte batterier ⁽⁵⁾
 - ! **kontroller at verktøyet er slått av**
 - ta av dekselet E
 - sett inn 3 x AG13 knappcellebatterier (pass på at batteripolene vender riktig vei)
 - sett på dekselet E
 - ta alltid batteriene ut av verktøyet hvis det ikke skal brukes på lengre tid
 - skift alltid ut alle batteriene samtidig
- Betjene verktøyet ⁽⁶⁾
 - når du projiserer en horisontal linje må du forvisse deg om at boblen i libelle B er sentrert
 - når du projiserer en vertikal linje må du forvisse deg om at boblen i libelle C er sentrert
 - foreta målingene ved å bruke den projiserte linjen som referanse
 - når du projiserer en laserlinje over en større avstand, kan gjøre den bedre synlig ved å plassere en gjenstand ved enden av den ønskede strekningen ⁽⁷⁾
- Sugetilbehør G ⁽⁸⁾
 - Til projisering av linjer på glatte overflater
 - skyv verktøyet inn på tilbehør G
 - plasser tilbehør G på underlaget

- niveller verktøyet (forviss deg om at boblen i den aktuelle libellen er sentrert)
- trykk 2 knotter
- bruk den projiserte linjen som referanse
- Klemmetilbehør H ⁽⁹⁾
 - Til projisering av linjer på trelastmaterialer (tykkelse 15 - 30 mm)
 - skyv verktøyet inn på tilbehør H
 - fest tilbehør H på bordet ved å dreie knotten med klokken
 - bruk den projiserte linjen som referanse
- Stifttilbehør J ⁽¹⁰⁾
 - Til projisering av linjer på gipsplater, mykt tre og andre myke materialer
 - skyv verktøyet inn på tilbehør J
 - plasser tilbehør J på underlaget
 - niveller verktøyet (forviss deg om at boblen i den aktuelle libellen er sentrert)
 - trykk 2 knotter
 - bruk den projiserte linjen som referanse
 - ! **vær oppmerksom på de skarpe stiftene**
- Magnetttilbehør K ⁽¹¹⁾
 - Til projisering av linjer på alle slags jernholdige metalloverflater eller -profiler
 - skyv verktøyet inn på tilbehør K
 - plasser tilbehør K på underlaget
 - niveller verktøyet (forviss deg om at boblen i den aktuelle libellen er sentrert)
 - bruk den projiserte linjen som referanse
- Skruetilbehør L ⁽¹²⁾
 - Til projisering av linjer på samme nivå som den allerede monterte skruen
 - plasser tilbehør L over den allerede monterte skruen
 - skyv tilbehør L til venstre/høyre, slik at skruen blir liggende fast mot den koniske enden av åpningen
 - skyv verktøyet inn på tilbehør L
 - niveller verktøyet (forviss deg om at boblen i den aktuelle libellen er sentrert)
 - bruk den projiserte linjen som referanse for montering av andre skruer
 - Skruetilbehør L kan også brukes i kombinasjon med tape eller tegnestifter
- Dreietilbehør M ⁽¹³⁾
 - Til projisering av linjer i en vinkel (kun for omtrentlig indikasjon)
 - ta ut knotten ved å dreie den mot klokken
 - skyv verktøyet inn på magnetttilbehør K
 - fest magnetttilbehøret K på tilbehør M ved å dreie knotten med klokken
 - beveg verktøyet over gradbuen ved å løсне/feste knotten
 - Dreietilbehør M kan også brukes i kombinasjon med tape eller tegnestifter
- Beltefestetilbehør N ⁽¹⁴⁾
 - For enkel og praktisk oppbevaring

VEDLIKEHOLD

- Verktøyet må ikke utsettes for kontinuerlig vibrasjon, sterk varme eller sterk kulde
- Verktøyet skal alltid oppbevares innendørs i en beskyttende eske/kofert

- Hold alltid verktøyet unna støv, fuktighet og direkte sol
- Gjør verktøyet rent med en fuktig klut og mild såpe
! ta alltid ut batteriene før du rengjør linsen
- Verktøyet skal ikke demonteres eller modifiseres på noen som helst måte
- Ikke forsøk å gjøre forandringer på noen som helst del av laserlinsen



GARANTI / MILJØ

- Dette Skil-produktet er garantert i samsvar med lovfestede nasjonale og lokale bestemmelser; skade som skyldes normal bruk og slitasje, overbelastning eller feil håndtering dekkes ikke av garantien
- I tilfelle reklamasjon, send hele verktøyet (uten å ta delene fra hverandre) sammen med kjøpebevis til forhandleren eller nærmeste Skil servicesenter (adresser liksom service diagram av verktøyet finner du på www.skileurope.com)
- **Kast aldri elektroverktøy, batterier, tilbehør og emballasje i husholdningsavfallet** (kun for EU-land)
 - i henhold til EU-direktiv 2002/96/EF om kasserte elektriske og elektroniske produkter og direktivets iværksetting i nasjonal rett, må elektroverktøy som ikke lenger skal brukes, samles separat og returneres til et miljøvennlig gjenvinningsanlegg
 - symbolet  er påtrykt som en påminnelse når utskifting er nødvendig

FIN

Lasertoiminen vaaituskone 502

JOHDANTO

- Tämä laite on tarkoitettu esineiden ja kohteiden kohdistamiseen ja/tai haluttujen katkaisulinjojen merkitsemiseen käyttämällä suoraa laserprojektiota; laitteen toimitukseen sisältyvien lisävarusteiden avulla sitä voidaan käyttää monilla erilaisilla pinnoilla
- Ennen työkalun käyttämistä lue huolella tämä käyttöopas ja työkalun varoitustarra 
- **Kiinnitä erityistä huomiota turvallisuutta koskeviin ohjeisiin ja varoituksiin; näiden laiminlyönti voi aiheuttaa vakavan (silmän) vaurioitumisen**
- Ennen kuin työkalua käytetään ensimmäistä kertaa, liimaa oikea tarra englanninkielisen varoitustarran päälle F 
- Pidä tämä käyttöopas tallella tulevaisuuden tarvetta varten

TEKNISIÄ TIETOJA

Lasertyyppi	635 nm
Laserluokka	2
Maksimi virran teho	1 mW
Virtalähde	3 x AG13-paristo
Käyttölämpötila	-10 ja +40°C
Säilytyslämpötila	-20 ja +60°C
Paino	0,05 kg
Tarkkuus	suurin hajonta +/- 10 mm 5 metrin matkalla



TURVALLISUUS

- **Älä katso suoraan lasersäteeseen (lasersäteily) **
- **Älä kohdistaa lasersädettä suoraan henkilöihin tai eläimiin**
- Älä aseta työkalua asentoon, joka voi saada henkilön katsomaan tahallisesti tai tahattomasti suoraan lasersäteeseen
- Älä käytä optisia suurennuslaitteita (kuten suurennuslasit, teleskoopit tai kiikarit) lasersäteen katsomiseksi
- Älä poista äläkä tarvele työkalun varoitustarroja
- Älä käytä työkalua ympäristössä, jossa on syttyviä nesteitä, kaasuja tai pölyä
- Älä käytä työkalua lasten ollessa lähettyvillä
- Tätä työkalua saavat käyttää vain yli 16-vuotiaat henkilöt
- Älä käytä työkalua muihin kuin tämän käyttöoppaan määrittämiin tarkoituksiin
- Käytä vain alkuperäisiä tämän työkalun yhteydessä käytettäviksi tarkoitettuja lisätarvikkeita
- **Katkaise aina virta työkalusta, kun se ei ole käytössä**

TYÖKALUN OSAT

- A Päällä/pois-virtapainike
- B Vesivaaka (vaakasuoat linjat)
- C Vesivaaka (pystysuoat linjat)
- D Laservalon aukko
- E Paristolokeron kansi
- F Varoitusmerkintä
- G Imukuppi kiinnike
- H Puristin kiinnike
- J Nastakiinnike
- K Magneettikiinnike
- L Ruuvikiinnike
- M Saranakiinnike
- N Vyöpidike

KÄYTTÖ

- Päällä/pois
 - poista suojaliuska ennen ensimmäistä käyttökertaa, katso kuva 
 - kytke/katkaise virta työkalusta painamalla kytkintä A
 - ! älä katso suoraan lasersäteeseen**
 - ! älä kohdistaa lasersädettä ihmisiin tai eläimiin**
 - ! kytke virta työkalusta aina käytön jälkeen**
- Paristojen vaihtaminen 
 - ! varmista, että virta on katkaistu työkalusta**
 - poista kansi E
 - aseta laitteeseen 3 x AG13-paristoa (asetä navat oikeaan suuntaan)
 - kiinnitä kansi E
 - poista aina paristot työkalusta, kun sitä ei käytetä pitkähköön aikaan
 - paristot vaihdettaessa vaihda aina molemmat paristoita
- Työkalun käyttö 
 - kun heijastat vaakasuoran linjan, tarkista, että vesivaa'an B kupla on keskellä
 - kun heijastat pystysuoran linjan, tarkista, että vesivaa'an C kupla on keskellä

- suorita mittaukset käyttämällä projektioviivaa viitelinjana
- kun heijastat laserviivan kauas, voit parantaa sen näkyvyyttä asettamalla esineen haluamasi etäisyyden päähän ⑦
- Imukuppi kiinnike G ⑧
Viivojen heijastaminen pehmeillä pinnoilla
 - liu'uta laite kiinnikkeeseen G
 - aseta kiinnike G pinnalle
 - aseta laite vaakasuoraan (tarkista, että asianmukaisen vesivaa'an kupla on keskellä)
 - paina 2 nuppi
 - käytä projektioviivaa viitelinjana
- Puristinkiinnike H ⑨
Linjojen heijastaminen levymateriaaleilla (paksuus 15-30 mm)
 - liu'uta laite kiinnikkeeseen H
 - kiinnitä kiinnike H levyyn kiertämällä sen nuppia myötöpäivään
 - käytä projektioviivaa viitelinjana
- Nastakiinnike J ⑩
Linjojen heijastaminen kipsilevyllä, pehmeällä puulla ja muilla pehmeillä materiaaleilla
 - liu'uta laite kiinnikkeeseen J
 - aseta kiinnike J pinnalle
 - aseta laite vaakasuoraan (tarkista, että asianmukaisen vesivaa'an kupla on keskellä)
 - paina 2 nuppi
 - käytä projektioviivaa viitelinjana

! varo teräviä nastoja
- Magneettikiinnike K ⑪
Linjojen heijastaminen magneettisille metallipinnoille tai -profiileille
 - liu'uta laite kiinnikkeeseen K
 - aseta kiinnike K pinnalle
 - aseta laite vaakasuoraan (tarkista, että asianmukaisen vesivaa'an kupla on keskellä)
 - käytä projektioviivaa viitelinjana
- Ruuvi kiinnike L ⑫
Linjojen heijastaminen aikaisemmin kiinnitetyn ruuvin tasalle
 - aseta kiinnike L aikaisemmin kiinnitetyn ruuvin päälle
 - liu'uta kiinnikettä L vasemmalle/oikealle niin, että ruuvi asettuu tiukasti kartioituun päähän
 - liu'uta laite kiinnikkeeseen L
 - aseta laite vaakasuoraan (tarkista, että asianmukaisen vesivaa'an kupla on keskellä)
 - käytä heijastettua linjaa viitteenä muiden ruuvien kiinnittämisessä

Ruuvi kiinnikettä L voi käyttää myös teipin tai pirttonastojen kanssa
- Saranakiinnike M ⑬
Viivojen heijastaminen tietyssä kulmassa (vain karkeaa osoitusta varten)
 - irrota nuppi kiertämällä sitä vastapäivään
 - liu'uta laite magneettikiinnikkeeseen K
 - kiinnitä magneettikiinnike K kiinnikkeeseen M kiertämällä nuppia myötöpäivään
 - liikuta laitetta astemitan päällä tiukkaamalla/löysäämällä nuppia

Saranakiinnikettä M voi käyttää myös teipin tai pirttonastojen kanssa

- Vyökiinnike N ⑭
Kätevä säilytyspaikka

HOITOTOIMET

- Älä altista työkalua jatkuvalla värinällä tai äärimmäisen kuumaan tai kylmään lämpötilaan
- Säilytä työkalua aina sen suojalaatikossa/kotelossa
- Pidä työkalu poissa pölyisestä ja kosteasta ympäristöstä ja suorasta auringonvalosta
- Puhdista työkalu kostealla rievulla ja miedolla saippualla
! poista paristot aina ennen linssin puhdistamista
- Älä hajota työkalua osiin äläkä muunna sitä millään tavalla
- Älä yritä vaihtaa laserlinssin osia

TAKUU / YMPÄRISTÖ

- Tällä Skil-tuotteella on takuu lakiasetusten/kyseisen maan säännösten mukaisesti; takuu ei kata normaalin kulumisen, ylikuormituksen tai asiattoman käsittelyn aiheuttamaa vaurioitumista
- Jos työkalua ei toimi asianmukaisesti, lähetä se purkamattomana myyntiliikkeeseen tai lähimpään Skil-huoltamoon (osoitteet ja työkalun huoltokaava ovat tarjolla web-osoitteessa www.skileurope.com) sisällyttäen mukaan ostotosite
- **Älä hävitä sähkötyökalua, paristoja, tarvikkeita tai pakkausta tavallisen kotitalousjätteen mukana** (koskee vain EU-maita)
 - vanhoja sähkö- ja elektroniikkalaitteita koskevan EU-direktiivin 2002/96/ETY ja sen maakohtaisten sovellusten mukaisesti käytetyt sähkötyökalut on toimitettava ongelmajätteen keräyspisteeseen ja ohjattava ympäristöystävälliseen kierrätykseen
 - symboli ⑮ muistuttaa tästä, kun käytöstä poisto tulee ajankohtaiseksi

E

Láser de nivelación multisuperficie

502

INTRODUCCIÓN

- Esta herramienta está diseñada para alinear objetos y/o marcar las líneas de corte deseadas mediante una proyección de láser en línea recta; con los accesorios incluidos, la herramienta se puede utilizar en diversas superficies
- Lea cuidadosamente este manual de instrucciones así como la etiqueta de advertencia adherida a la herramienta, antes de utilizar la misma ①
- **Preste especialmente atención a las instrucciones y advertencias de seguridad; en caso contrario pueden ocurrir graves lesiones (ojos)**
- Antes de utilizar la herramienta por primera vez, coloque la pegatina suministrada en su idioma sobre la etiqueta de advertencia en Inglés F ③
- Guarde este manual de instrucciones para consulta futura

ESPECIFICACIONES TÉCNICAS

Láser tipo	635 nm
Láser clase	2
Potencia de salida máxima	1 mW
Fuente de alimentación	3 pilas botón AG13
Temperatura de operación	-10 °C a 40 °C
Temperatura de almacenamiento	-20 °C a 60 °C
Peso	0,05 kg
Precisión	desviación de +/- 10 mm para un distancia de 5 metros

SEGURIDAD

- **No mire al rayo láser o (radiación láser) ②**
- **No apunte el rayo láser a personas o animales**
- No coloque la herramienta en una posición en la que se pueda causar que alguien mire al rayo láser intencionalmente o accidentalmente
- No utilice herramientas ópticas de aumento (como lupas, telescopios o binoculares) para ver el rayo láser
- No retire ni dañe la etiqueta de advertencia de la herramienta
- No haga funcionar la herramienta en la presencia de líquidos inflamables, gases o polvo
- No haga funcionar la herramienta si hay niños cerca
- Esta herramienta no debe ser utilizada por menores de 16 años
- No utilice la herramienta para ningún propósito no mencionado en este manual de instrucciones
- Utilice solamente los accesorios originales para esta herramienta
- **Desactive siempre la herramienta cuando no la utilice**

ELEMENTOS DE LA HERRAMIENTA ③

- A** Interruptor de conexión/desconexión
B Burbuja de nivel para líneas horizontales
C Burbuja de nivel para líneas verticales
D Abertura para luz láser
E Tapa del compartimento de pilas
F Etiqueta de advertencia
G Accesorio de succión
H Accesorio de abrazadera
J Accesorio de clavado
K Accesorio de imán
L Accesorio de tornillo
M Accesorio de pivote
N Accesorio de enganche de cinturón

USO

- Activación/Desactivación
 - antes del primer uso, retire el protector como se muestra ④
 - active/desactive la herramienta empujando el interruptor A
- ! **no mire al rayo láser**
- ! **no apunte el rayo láser a personas o animales**
- ! **desactive siempre la herramienta después de utilizarla**

- Cambio de las pilas ⑤
 - ! **asegúrese de que la herramienta está desactivada**
 - retire la tapa E
 - inserte 3 pilas botón AG13 (preste atención a colocar los polos correctamente)
 - monte la tapa E
 - retire siempre las pilas de la herramienta si ésta no va a utilizarse durante un período largo
 - cambie siempre el juego completo de pilas
- Utilización de la herramienta ⑥
 - al proyectar una línea horizontal, compruebe que la burbuja de nivel B está centrada
 - al proyectar una línea horizontal, compruebe que la burbuja de nivel C está centrada
 - realice mediciones utilizando la línea proyectada como referencia
 - al proyectar una línea láser a una distancia superior, puede aumentar su visibilidad situando un objeto al final de la distancia deseada ⑦
- Accesorio de succión G ⑧

Para proyectar líneas sobre superficies regulares

 - inserte la herramienta en el accesorio G
 - coloque el accesorio G sobre la superficie
 - nivele la herramienta (compruebe que la burbuja de nivel correspondiente está centrada)
 - empuje 2 botones
 - utilice la línea proyectada como referencia
- Accesorio de abrazadera H ⑨

Para proyectar líneas sobre tablas (grosor entre 15 y 30 mm)

 - inserte la herramienta en el accesorio H
 - asegure el accesorio H a la tabla girando el botón a la derecha
 - utilice la línea proyectada como referencia
- Accesorio de clavado J ⑩

Para proyectar líneas sobre paneles de yeso, madera ligera y otros materiales blandos

 - inserte la herramienta en el accesorio J
 - coloque el accesorio J sobre la superficie
 - nivele la herramienta (compruebe que la burbuja de nivel correspondiente está centrada)
 - empuje 2 botones
 - utilice la línea proyectada como referencia
- ! **cuidado con las puntas afiladas**
- Accesorio de imán K ⑪

Para proyectar líneas sobre cualquier superficie o perfil metálico ferroso

 - inserte la herramienta en el accesorio K
 - coloque el accesorio K sobre la superficie
 - nivele la herramienta (compruebe que la burbuja de nivel correspondiente está centrada)
 - utilice la línea proyectada como referencia
- Accesorio de tornillo L ⑫

Para proyectar líneas al mismo nivel que un tornillo ya fijado

 - coloque el accesorio L sobre el tornillo fijado
 - deslice el accesorio L a izquierda o derecha de manera que el tornillo haga tope con el extremo cónico de la clavija
 - inserte la herramienta en el accesorio L

- nivele la herramienta (compruebe que la burbuja de nivel correspondiente está centrada)
- utilice la línea proyectada como referencia para fijar otros tornillos

El accesorio de tornillo L también se puede utilizar con cinta adhesiva o con chinchetas

- Accesorio de pivote M ⁽¹³⁾
Para proyectar líneas en un ángulo (sólo como indicación aproximada)
 - quite el botón girándolo hacia la izquierda
 - inserte la herramienta en el accesorio de imán K
 - asegure el accesorio de imán K al accesorio M girando el botón a la derecha
 - mueva la herramienta sobre el arco graduado aflojando o apretando el botón

El accesorio de pivote M también puede utilizarse con cinta adhesiva o chinchetas

- Accesorio de enganche de cinturón N ⁽¹⁴⁾
Para guardar de forma fácil y cómoda

MANTENIMIENTO

- No exponga la herramienta a vibraciones continuas ni a temperaturas extremadamente calientes o frías
- Guarde siempre la herramienta dentro de la casa y en su caja/estuche protector
- Mantenga siempre la herramienta libre de polvo, humedad y no la exponga a los rayos del sol
- Limpie la herramienta con un paño húmedo y jabón suave
! retire siempre las pilas antes de limpiar la lente
- No desmonte ni modifique la herramienta de ninguna forma
- No intente cambiar ninguna parte de la lente láser

GARANTÍA / AMBIENTE

- Este producto Skil está garantizado de acuerdo con el reglamento estatutario/de país específico; de la garantía se excluirán los daños causados por desgaste normal, sobrecarga o manipulación indebida
- En el caso de una queja, envíe la herramienta desmontada junto con una prueba de su compra a su distribuidor o a la estación de servicio más cercana de Skil (los nombres así como el despiece de piezas de la herramienta figuran en www.skileurope.com)
- **No deseche las herramientas eléctricas, pilas, los accesorios y embalajes junto con los residuos domésticos** (sólo para países de la Unión Europea)
 - de conformidad con la Directiva Europea 2002/96/CE sobre residuos de aparatos eléctricos y electrónicos y su aplicación de acuerdo con la legislación nacional, las herramientas eléctricas cuya vida útil haya llegado a su fin se deberán recoger por separado y trasladar a una planta de reciclaje que cumpla con las exigencias ecológicas
 - símbolo ⁽¹⁵⁾ llamará su atención en caso de necesidad de tirarlas

P

Laser de nivelamento multi-superficie

502

INTRODUÇÃO

- Esta ferramenta foi concebida para alinhar objectos e/ou marcar linhas de corte pretendidas através da projecção da linha directa de laser; graças aos acessórios fornecidos a ferramenta pode ser utilizada em várias superfícies
- Queira ler com atenção este manual de instruções e a etiqueta de aviso que se encontra na ferramenta, antes de a usar ⁽¹⁾
- **Dê especial atenção às instruções e avisos de segurança; a não observação das respectivas recomendações poderá resultar em lesões (oculares) graves**
- Antes de utilizar a ferramenta pela primeira vez, cole o autocolante fornecido no seu idioma nacional sobre o texto em Inglês da etiqueta de aviso F ⁽³⁾
- Guarde este manual de instruções para referência futura

ESPECIFICAÇÕES TÉCNICAS

Tipo de laser	635 nm
Classe do laser	2
Saída de potência máxima	1 mW
Fonte de alimentação	3 x pilhas compactas de botão AG13
Temperatura de funcionamento	-10°C a 40°C
Temperatura de armazenamento	-20°C a 60°C
Peso	0,05 kg
Precisão	erro de +/- 10 mm para uma distância de 5 metros

SEGURANÇA

- **Não olhe directamente para o feixe laser (radiações laser)** ⁽²⁾
- **Não aponte o feixe laser a pessoas ou animais**
- Não coloque a ferramenta numa posição tal que possa levar alguém a olhar directamente para o feixe laser, intencionalmente ou por acidente
- Não use quaisquer instrumentos ópticos de ampliação (como lupas, telescópios ou binóculos) para ver o feixe laser
- Não retire nem danifique a etiqueta de aviso que se encontra na ferramenta
- Não utilize a ferramenta na presença de líquidos, gases, ou pó inflamáveis
- Não utilize a ferramenta com crianças à volta
- Esta ferramenta não deve ser usada por pessoas com idade inferior a 16 anos
- Não utilize a ferramenta para qualquer fim diferente dos fins indicados neste manual de instruções
- Use apenas os acessórios de origem recomendados para a ferramenta
- **Desligue sempre a ferramenta quando ela não estiver a ser usada**

ELEMENTOS DA FERRAMENTA ③

- A Interruptor ligar/desligar
- B Nível de bolha para linhas horizontais
- C Nível de bolha para linhas verticais
- D Orifício da luz do laser
- E Tampa do compartimento da pilha
- F Etiqueta de aviso
- G Acessório de aspiração
- H Acessório de fixação
- J Acessório de cavilha
- K Acessório magnético
- L Acessório de parafuso
- M Acessório de articulação
- N Acessório de clip de cinto

UTILIZAÇÃO

- Ligar/desligar
 - antes da primeira utilização, remova a protecção como ilustrado em ④
 - ligue e desligue a ferramenta empurrando o interruptor A
 - ! **não olhe directamente para o feixe laser**
 - ! **não aponte o feixe laser a pessoas ou animais**
 - ! **desligue sempre a ferramenta após a utilização**
- Mudar as pilhas ⑤
 - ! **certifique-se de que a ferramenta está desligada**
 - retire a tampa E
 - insira 3 x pilhas compactas de botão AG13 (tenha em atenção a polaridade correcta)
 - coloque a tampa E
 - retire sempre as pilhas da ferramenta se vai estar muito tempo sem a usar
 - substitua sempre as duas pilhas ao mesmo tempo
- Utilização da ferramenta ⑥
 - quando projectar uma linha horizontal, verifique que a bolha no nível B esteja centrada
 - quando projectar uma linha vertical, verifique que a bolha no nível C esteja centrada
 - faça medições usando a linha projectada como referência
 - quando projectar uma linha de laser a uma maior distância, pode aumentar a respectiva visibilidade colocando um objecto ao fim da distância pretendida ⑦
- Acessório de aspiração G ⑧
 - Para projectar linhas em superfícies moles
 - encaixe a ferramenta no acessório G
 - coloque o acessório G na superfície
 - nivele a ferramenta (verifique que a bolha no nível relevante está centrada)
 - empurre 2 botões
 - utilize a linha projectada como referência
- Acessório de fixação H ⑨
 - Para projectar linhas em madeira (espessura 15 a 30 mm)
 - encaixe a ferramenta no acessório H
 - aperte o acessório H no madeira rodando o botão no sentido do ponteiro do relógio
 - utilize a linha projectada como referência
- Acessório de cavilha J ⑩
 - Para projectar linhas em placas de gesso, madeira mole ou outros materiais moles
 - encaixe a ferramenta no acessório J

- coloque o acessório J na superfície
- nivele a ferramenta (verifique que a bolha no nível relevante está centrada)
- empurre 2 botões
- utilize a linha projectada como referência
- ! **tenha cuidado com as cavilhas pontiagudas**
- Acessório magnético K ⑪
 - Para projectar linhas em qualquer superfície ou contorno metálico ferroso
 - encaixe a ferramenta no acessório K
 - coloque o acessório K na superfície
 - nivele a ferramenta (verifique que a bolha no nível relevante está centrada)
 - utilize a linha projectada como referência
- Acessório de parafuso L ⑫
 - Para projectar linhas ao mesmo nível que parafusos já instalados
 - coloque o acessório L por cima de um parafuso já instalado
 - faça deslizar o acessório L para a direita ou esquerda, para que o parafuso esteja firmemente na extremidade cônica da perna
 - encaixe a ferramenta no acessório L
 - nivele a ferramenta (verifique que a bolha no nível relevante está centrada)
 - utilize a linha projectada como referência para montar outros parafusos

O acessório de parafuso L também pode ser utilizado juntamente com fita ou com pioneses
- Acessório de articulação M ⑬
 - Para projectar linhas num ângulo pretendido (apenas para indicação geral)
 - retire o botão rodando-o no sentido contrário aos ponteiros do relógio
 - encaixe a ferramenta no acessório magnético K
 - aperte o acessório magnético K no acessório M rodando o botão no sentido dos ponteiros do relógio
 - aperte e desaperte o botão para mover a ferramenta por cima do arco graduado

O acessório de articulação M pode também ser utilizado juntamente com uma fita ou pioneses
- Acessório clip de cinto N ⑭
 - Para uma arrumação fácil e cómoda

MANUTENÇÃO

- Não exponha a ferramenta a vibração contínua ou a temperaturas extremamente quentes ou extremamente frias
- Guarde sempre a ferramenta num recinto fechado, dentro da respectiva caixa/estojo
- Mantenha sempre a ferramenta sem pó ou humidade e afastada da luz solar directa
- Limpe a ferramenta com um pano húmido e sabão suave
- ! **retire sempre as pilhas antes de limpar a lente**
- Não desmonte nem modifique a ferramenta de maneira nenhuma
- Não tente alterar qualquer parte da lente laser



GARANTIA / AMBIENTE

- Este produto SKIL tem garantia de acordo com as regulamentações estatutárias/específicas do país; danos causados por desgaste normal, sobrecarga ou utilização incorrecta não são abrangidos pela garantia
- Em caso de reclamação, envie a ferramenta sem a desmontar, juntamente com a prova de compra, para o seu revendedor ou para o centro de assistência SKIL mais próximo (os endereços assim como a mapa de peças da ferramenta estão mencionados no www.skileurope.com)
- **Não deite ferramentas eléctricas, pilhas, acessórios ed embalagem no lixo doméstico** (apenas para países da UE)
 - de acordo com a directiva europeia 2002/96/CE sobre ferramentas eléctricas e electrónicas usadas e a transposição para as leis nacionais, as ferramentas eléctricas usadas devem ser recolhidas em separado e encaminhadas a uma instalação de reciclagem dos materiais ecológica
 - símbolo  lhe avisará em caso de necessidade de arranja-las

I

Livella laser per tutte le superfici 502

INTRODUZIONE

- Questo strumento consente di allineare oggetti e/o di marcare le linee di taglio mediante la proiezione di linee laser rette; grazie agli accessori in dotazione può essere utilizzato su molteplici tipi di superficie
- Leggere attentamente il presente manuale di istruzioni oltre alle avvertenze affisse sull'utensile, prima di utilizzare l'attrezzo 
- **Prestare particolare attenzione alle istruzioni di sicurezza ed alle avvertenze; la mancata osservanza potrebbe causare serie lesioni (oculari)**
- Prima di utilizzare l'utensile per la prima volta, applicare l'adesivo in dotazione scritto nella lingua del proprio paese sopra il testo in lingua inglese dell'etichetta di avvertenza F 
- Conservare questo manuale di istruzioni per futuro riferimento

CARATTERISTICHE TECNICHE

Modello laser	635 NM
Classe laser	2
Massima potenza di erogazione	1 mW
Alimentazione	3 x batterie a bottone AG13
Temperatura operativa	da -10°C a 40°C
Temperatura di stoccaggio	da -20°C a 60°C
Peso	0,05 kg
Precisione	deviazione di +/- 10 mm ad una distanza di 5 metri



SICUREZZA

- **Non guardare direttamente nel raggio del laser (radiazioni laser)** 
- **Non puntare il raggio laser verso nessuna persona o animale**
- Non sistemare l'utensile in una posizione che potrebbe causare che una persona guardi direttamente nel raggio intenzionalmente o no
- Non utilizzare nessun attrezzo d'ingrandimento (come una lente d'ingrandimento, telescopio, o binocoli) per veder il raggio laser
- Non rimuovere o danneggiare l'etichetta di avvertenza affissa sull'utensile
- Non usare l'utensile se sono presenti dei liquidi infiammabili, dei gas o della polvere
- Non adoperare l'utensile in presenza di bambini
- Questo utensile non deve essere usato da persone inferiori ai 16 anni di età
- Non utilizzare l'utensile per qualsiasi scopo se non quelli per indicati nel presente manuale
- Utilizzare solamente gli accessori originali previsti per questo utensile
- **Spegner sempre l'utensile quando non in uso**

ELEMENTI DELL'UTENSILE

- A Interruttore on/off
- B Livella per linee orizzontali
- C Livella per linee verticali
- D Finestra raggio laser
- E Coperchio vano batteria
- F Etichetta avvertenze
- G Supporto a ventosa
- H Supporto a morsetto
- J Supporto inchiodabile
- K Supporto a calamita
- L Supporto avvitabile
- M Supporto perno
- N Supporto con gancio da cintura

USO

- On/off
 - prima di utilizzare per la prima volta, rimuovere l'inserto protettivo come illustrato 
 - attiva/disattiva l'utensile premendo l'interruttore A
 - ! **non guardare direttamente nel raggio del laser**
 - ! **non puntare il raggio del laser verso nessuna persona o animale**
 - ! **spegner sempre l'utensile dopo l'uso**
- Sostituzione delle batterie 
 - ! **assicurarsi che l'utensile sia spento**
 - rimuovere il coperchio E
 - inserire 3 batterie a bottone AG13 (prestare attenzione alla corretta polarizzazione)
 - montare il coperchio E
 - rimuovere sempre le batterie dall'utensile se questo non viene usato per un lungo periodo di tempo
 - sostituire sempre la serie completa delle batterie
- Uso dell'utensile 
 - durante la proiezione di una linea orizzontale, verificare la bolla nella livella B sia centrata

- durante la proiezione di una linea verticale, verificare che la bolla nella livella C sia centrata
- effettuare le misurazioni utilizzando la linea proiettata come riferimento
- nella proiezione di linee laser a lunga gittata è possibile aumentare la visibilità collocando un oggetto di riferimento alla distanza di proiezione desiderata ⑦

● Supporto a ventosa G ⑧

Per la proiezione di linee su superfici lisce

- inserire lo strumento nel supporto G
- poggiare il supporto G sulla superficie
- livellare lo strumento (verificare che la bolla della livella pertinente sia centrata)
- premere 2 pomelli
- utilizzare la linea proiettata come riferimento

● Supporto a morsetto H ⑨

Per la proiezione di linee su tavolati (spessore 15 - 30 mm)

- inserire lo strumento nel supporto H
- bloccare il supporto H alla tavola girando il pomello in senso orario
- utilizzare la linea proiettata come riferimento

● Supporto inchiodabile J ⑩

Per la proiezione di linee su pannelli di cartongesso, legno morbido e materiali simili

- inserire lo strumento nel supporto J
- poggiare il supporto J sulla superficie
- livellare lo strumento (verificare che la bolla della livella pertinente sia centrata)
- premere 2 pomelli
- utilizzare la linea proiettata come riferimento

! fare attenzione ai perni appuntiti

● Supporto a calamita K ⑪

Per la proiezione di linee su qualsiasi superficie o profilo di ferro

- inserire lo strumento nel supporto K
- poggiare il supporto K sulla superficie
- livellare lo strumento (verificare che la bolla della livella pertinente sia centrata)
- utilizzare la linea proiettata come riferimento

● Supporto avvitabile L ⑫

Per la proiezione di linee al livello di una vite precedentemente fissata

- collocare il supporto L sulla vite precedentemente fissata
- scorrere il supporto L a sinistra/destra, finché la testa della vite non si blocca nella parte più stretta della scalanatura a cuneo
- inserire lo strumento nel supporto L
- livellare lo strumento (verificare che la bolla della livella pertinente sia centrata)
- utilizzare la linea proiettata come riferimento per il fissaggio delle altre viti

Il supporto avvitabile L può anche essere utilizzato in combinazione con nastro adesivo o puntine da disegno

● Supporto perno M ⑬

Per la proiezione di linee ad un'angolazione (indicazione generica)

- svitare il pomello ruotandolo in senso antiorario
- inserire lo strumento nel supporto magnetico K
- fissare il supporto a calamita K al supporto a goniometro M avvitando il pomello in senso orario

- spostare l'utensile sull'arco graduato allentando/stringendo il pomello

Il supporto perno M può essere utilizzato in combinazione con nastro adesivo o puntine da disegno

● Supporto con gancio da cintura N ⑭

Per trasportare lo strumento con massima praticità

MANUTENZIONE

- Non esporre l'utensile a continue vibrazioni o a rigide temperature calda o fredda esterna
- Conservare sempre l'utensile all'interno nella sua scatola di protezione
- Tenere sempre l'utensile libero da polvere, umidità e dalla diretta luce del sole
- Pulire l'utensile con un panno umido e con sapone dolce
- **! rimuovere sempre le batterie prima di pulire le lenti**
- Non smontare o modificare l'utensile in nessun modo
- Non tentare di cambiare qualsiasi parte delle lenti del laser

GARANZIA / AMBIENTE

- Questo prodotto "Skil" è garantito in conformità agli specifici regolamenti legali/locali; danni dovuti all'uso normale, al sovraccarico o all'errata manipolazione saranno esclusi dalla garanzia
- Nel caso di una lamentela, inviare l'utensile non smontato assieme alle prove di acquisto al rivenditore oppure al più vicino posto di assistenza SKIL (l'indirizzo ed il disegno delle parti di ricambio dell'utensile sono riportati su www.skileurope.com)
- **Non gettare l'utensile elettrico, batterie, gli accessori e l'imballaggio tra i rifiuti domestici** (solo per paesi UE)
 - secondo la Direttiva Europea 2002/96/CE sui rifiuti di utensili elettrici ed elettronici e la sua attuazione in conformità alle norme nazionali, gli utensili elettrici esausti devono essere raccolti separatamente, al fine di essere reimpiegati in modo eco-compatibile
 - il simbolo ⑮ vi ricorderà questo fatto quando dovrete eliminarlo

H

**Több felületre is rögzíthető 502
színtező lézer**

BEVEZETÉS

- Az eszköz egyenes lézerezényt vetítve objektumok beállítására és/vagy a kívánt vágásvonal kijelölésére alkalmas; a mellékelt kiegészítők segítségével különböző felületekre rögzíthető
- A készülék használata előtt, figyelmesen olvassa el a mellékelt használati utasítást, valamint a készüléken található figyelmeztető címkét ①
- **Kísérje különös figyelemmel a biztonsági utasításokat és figyelmeztetéseket; ennek elmulasztása súlyos (szem) sérülést okozhat**

- A készülék első használata előtt helyezze a saját nemzeti nyelvű címkét az angol nyelvű figyelmeztető felirat fölé F ③
- A használati utasítást őrizze meg további referenciaként

MUSZAKI SPECIFIKÁCIÓK

Lézer típusa	635 nm
Lézer besorolása	2
Maximum leadott teljesítmény	1 mW
Tápellátás	3 x AG13 gombelem
Üzemi hőmérséklettartomány	-10°C - 40°C
Tárolási hőmérséklet	-20°C - 60°C
Súly	0,05 kg
Pontosság	eltérés 5 méter távolságon +/- 10 mm

BIZTONSÁGI UTASÍTÁSOK

- **Ne nézzen a lézersugárba (lézersugárzás) ②**
- **Ne irányítsa a lézersugarat személy vagy állat fele**
- Ne helyezze a készüléket olyan helyre, ahol bárki is arra kényszerülne, hogy akarva/akaratlanul belenézzen a lézersugárba
- Ne használjon semminemű nagyító jellegű optikai eszközt (pl. nagyító, teleszkóp vagy távcső) a lézersugár megtekintéséhez
- Ne távolítsa el/rongálja meg a készüléken lévő figyelmeztető címkét
- Ne használja a készüléket gyúlékony folyadékok/gázok/por jelenlétében
- Ne használja a készüléket gyermekek jelenlétében
- Ezen készüléket 16 éven aluli személyek ne használják
- Ne használja a készüléket a használati utasításban említett rendeltetésen kívüli célokra
- Csak az ezen készülékekhez gyártott, eredeti, rendeltetésnek megfelelő tartozékokat használja
- **Mindig kapcsolja ki a készüléket, ha nem használja**

A KÉSZÜLÉK ALKOTÓELEMEI ③

- A** Be-/kikapcsoló gomb
- B** Vízmérték vízszintes vonalakhoz
- C** Vízmérték függőleges vonalakhoz
- D** Lézerfény kilépőnyílás
- E** Elemtartó rekesz fedele
- F** Figyelmeztető címke
- G** Tapadókorongos adapter
- H** Bilincses adapter
- J** Szeges adapter
- K** Mágneses adapter
- L** Csavaros adapter
- M** Alkotóelem
- N** Övcsipeszes adapter

HASZNÁLAT

- **Be/Ki**
 - az első használatba vétel előtt távolítsa el a védőbetétet az ábra alapján ④
 - a készülék be-/kikapcsolásához nyomja a kapcsolót **A**
- ! **ne nézzen a lézersugárba**
- ! **ne irányítsa a lézersugarat személy vagy állat fele**
- ! **használat után mindig kapcsolja le a készüléket**

- **Elemcsere ⑤**
 - ! **ügyeljen a készülék kikapcsolt állapotára**
 - távolítsa el a fedelet **E**
 - helyezzen be 3 x AG13 gombelemet (ügyeljen a megfelelő polarításra)
 - helyezze vissza a fedelet **E**
 - amennyiben a készüléket hosszabb ideig nem használja, mindig távolítsa el a telepeket
 - a telepeket mindig teljes szettként cserélje
- **A készülék üzemeltetése ⑥**
 - vízszintes vonal kijelölésekor győződjön meg róla, hogy a B vízmértékben látható buborék középen áll
 - függőleges vonal kijelölésekor győződjön meg róla, hogy a C vízmértékben látható buborék középen áll
 - végezze el a szükséges méréseket, a kivetített vonalat használva referenciaként
 - a lézerfényt nagyobb távolságra kivetítve növelheti annak láthatóságát, ha a kívánt távolságba kihelyez egy tárgyat ⑦
- **Tapadókorongos adapter G ⑧**
 - Vonal kivetítése sima felületre
 - csúsztassa az eszközt a G adapterbe
 - helyezze a G adaptert a felületre
 - szentezze ki az eszközt (győződjön meg róla, hogy a megfelelő vízmérték üvegcséjében a buborék középen áll)
 - nyomja 2 gombot
 - használja a kivetített vonalat referenciának
- **Bilincses adapter H ⑨**
 - Vonal kivetítése deszkalapokra (vastagság 15-30 mm)
 - csúsztassa az eszközt a H adapterbe
 - rögzítse a H tartozékot a deszkalapra a gombnak az óramutató járása irányába történő elfordításával
 - használja a kivetített vonalat referenciának
- **Szeges adapter J ⑩**
 - Vonalak gipszkartonra, puhafára vagy más puha anyagra történő kivetítésére
 - csúsztassa az eszközt a J adapterbe
 - helyezze a J adaptert a felületre
 - szentezze ki az eszközt (győződjön meg róla, hogy a megfelelő vízmérték üvegcséjében a buborék középen áll)
 - nyomja 2 gombot
 - használja a kivetített vonalat referenciának
- ! **ügyeljen a hegyes szegekre**
- **Mágneses adapter K ⑪**
 - Vonalak fémes felületekre, profilvasakra történő vetítéséhez
 - csúsztassa az eszközt a K adapterbe
 - helyezze a K adaptert a felületre
 - szentezze ki az eszközt (győződjön meg róla, hogy a megfelelő vízmérték üvegcséjében a buborék középen áll)
 - használja a kivetített vonalat referenciának
- **Csavaros adapter L ⑫**
 - Már elhelyezett csavarral egy szintben kijelölendő vonalak vetítéséhez
 - helyezze az L adaptert a meglévő csavarra
 - mozgassa az L adaptert balra/jobbra, hogy a csavar vége szilárdan illeszkedjen a horony kúpos végében
 - csúsztassa az eszközt az L adapterbe

- szintezze ki az eszközt (győződjön meg róla, hogy a megfelelő vízmérték üvegcséjében a buborék középen áll)
 - jelölje ki a kivetített vonalon a többi csavar helyét
- Az L adapter ragasztószalaggal vagy rajzszeeggel is felrögzíthető
- Az M alkotóelem ⁽¹³⁾ forgócsapra szerelése
- Hajlított vonalak kijelöléséhez (csak hozzátétőleges jelöléshez)
- az óramutató járásával ellentétesen elforgatva szerelje le a gombot
 - csúsztassa az eszközt a K mágneses adapterbe
 - a gombot az óramutató járásának irányába elforgatva erősítse a K mágneses adaptert az M adapterhez
 - a gombot meglazítva/meghúzva az eszközt a kívánt irányba állíthatja, s ott rögzítheti
- Az M alkotóelem ragasztószalaggal vagy rajzszeeggel is rögzíthető
- Óvcsipeszes adapter N ⁽¹⁴⁾
- A könnyű és kényelmes tároláshoz

KARBANTARTÁS

- Ne tegye ki a műszert folyamatos rázkódásnak/ szélsőséges hőmérsékletnek
 - A műszert mindig tárolja zárt helységben, annak védőtökjában/dobozában
 - Óvja a műszert portól, nedvességtől és közvetlen napfénytől
 - A műszer tisztítását nedves, enyhén szappanos törülköhával végezze
- ! a lencsék tisztítása előtt minden esetben távolítsa el a telepeket**
- Ne szerelje szét illetve ne módosítsa semmiféle módon a műszert
 - Ne kísérelje meg a lézertlencsék egyetlen részének sem a cseréjét

GARANCIA / KÖRNYEZET

- Fent említett termékre a SKIL a törvényes/ országokként változó előírások szerint vállal garanciát; a garancia nem vonatkozik a szokványos használat során fellépő normális kopásra és a nem megfelelő használat illetve túlterhelés okozta károsodásra
- Panasz esetén küldje az **összeszerelt** gépet a vásárlást bizonyító számlával együtt a kereskedő vagy a legközelebbi SKIL szervizállomás címére (a címlista és a gép szervizdiagramja a www.skileurope.com címen található)
- **Az elektromos kéziszerszámokat, elemek, és csomagolást ne dobja a háztartási szemétkébe** (csak EU-országok számára)
 - a használt villamos és elektronikai készülékekről szóló 2002/96/EK irányelv és annak a nemzeti jogba való átültetése szerint az elhasznált elektromos kéziszerszámokat külön kell gyűjteni, és környezetbarát módon újra kell hasznosítani
 - erre emlékeztet a ⁽¹⁵⁾ jelzés, amennyiben felmerül az intézkedésre való igény

CZ

Vícepovrchový vyrovnávací laser 502

ÚVOD

- Tento nástroj je určen pro vyrovnávání předmětů anebo označování požadovaných linií řezů pomocí přímého promítání laserového paprsku; pomocí dodaného příslušenství lze nástroj použít pro mnoho povrchů
- Před použitím přístroje si pečlivě přečtěte pokyny uvedené v této uživatelské příručce i výstražný štítek na samotném přístroji ⁽¹⁾
- **Zvláštní pozornost věnujte bezpečnostním pokynům a výstrahám; při jejich nedodržení se vystavujete nebezpečí vážného úrazu (zejména poranění očí)**
- Před prvním použitím přístroje nalepte dodanou nálepku ve vašem rodném jazyce přes anglický text na varovném štítku F ⁽³⁾
- Tuto uživatelskou příručku si uschovejte pro budoucí potřebu

TECHNICKÉ ÚDAJE

Laser typu	635 nm
Laser třídy	2
Maximální výstupní výkon	1 mW
Napájení	3 x AG13 knoflíková baterie AG13
Provozní teplota	-10°C až 40°C
Skladovací teplota	-20°C až 60°C
Hmotnost	0,05 kg
Přesnost	odchylka +/- 10 mm na vzdálenost 5 metrů

BEZPEČNOST

- **Nedívejte se do laserového paprsku (laserové záření) ⁽²⁾**
- **Nezaměřujte laserový paprsek na osoby ani zvířata**
- Nenechávejte přístroj v poloze, v níž by se někdo mohl úmyslně či neúmyslně podívat do laserového paprsku
- Nedívejte se na laserový paprsek žádným optickým zvětšovací přístrojem (jako je zvětšovací sklo, teleskop či dalekohled)
- Neodstraňujte výstražný štítek z přístroje a dejte pozor, aby se nepoškodil
- Neprovozujte přístroj v přítomnosti vznětlivých tekutin, plynů a prachu
- Neprovozujte přístroj v přítomnosti dětí
- Tento přístroj nesmí používat osoby mladší 16 let
- Neprovozujte přístroj k žádným jiným účelům než těm, které jsou uvedeny v této uživatelské příručce
- S tímto přístrojem použijte pouze originální doplňky, které jsou k tomuto účelu určeny
- **Je-li přístroj mimo provoz, vždy jej vypněte**

PRVKY PŘÍSTROJE ⁽³⁾

- A** Hlavní spínač
- B** Vodováha pro vodorovné linie
- C** Vodováha pro svislé linie
- D** Otvor laserového světla

- E** Kryt bateriové příhrádky
- F** Výstražný štítek
- G** Přísávací příslušenství
- H** Upínací příslušenství
- J** Kolíkové příslušenství
- K** Magnetické příslušenství
- L** Šroubovací příslušenství
- M** Příslušenství pro pivoty
- N** Příslušenství s přezkou na opasek

POUŽITÍ

- Zapnutí/vypnutí
 - před prvním použitím nejprve sejměte ochranou vložku podle pokynů na obrázku ④
 - přístroj zapněte/vypněte stisknutím vypínače A
 - ! **nedívejte se do laserového paprsku**
 - ! **nezaměřujte laserový paprsek na osoby ani zvířata**
 - ! **po použití vždy přístroj vypněte**
- Výměna baterií ⑤
 - ! **zkontrolujte, zda je přístroj vypnutý**
 - sejměte krytu E
 - vložte 3 x knoflíkovou baterii AG13 (pozor na správnou polarizaci)
 - zajistěte krytu E
 - nebudete-li přístroj delší dobu používat, vždy z něj baterie vyjměte
 - vyměňte vždy celou sadu baterií
- Provoz přístroje ⑥
 - při promítání vodorovného paprsku se ujistěte, že bublina ve vodovázce B je vystředěna
 - při promítání svislého paprsku se ujistěte, že bublina ve vodovázce C je vystředěna
 - pomocí promítnuté referenční přímky proveďte příslušná měření
 - při promítání laserového paprsku na delší vzdálenost můžete zvýšit viditelnost umístěním nějakého předmětu na konci požadované vzdálenosti ⑦
- Přísávací příslušenství G ⑧

Pro promítání paprsku na hladký povrch

 - nasuňte nástroj na příslušenství G
 - umístěte příslušenství G na povrch
 - vyrovnejte nástroj (ujistěte se, že bublina v odpovídající vodovázce je vystředěna)
 - stiskněte 2 knoflíky
 - použijte promítaný paprsek jako referenci
- Upínací příslušenství H ⑨

Pro promítání paprsků na desky (tloušťka 15-30 mm)

 - nasuňte nástroj na příslušenství H
 - upevněte příslušenství H na desku otočením knoflíku ve směru hodinových ručiček
 - použijte promítaný paprsek jako referenci
- Kolíkové příslušenství J ⑩

Pro promítání paprsků na sádrokartonové desky, měkké dřevo a další měkké materiály

 - nasuňte nástroj na příslušenství J
 - umístěte příslušenství J na povrch
 - vyrovnejte nástroj (ujistěte se, že bublina v odpovídající vodovázce je vystředěna)
 - stiskněte 2 knoflíky
 - použijte promítaný paprsek jako referenci
- ! **mějte se na pozoru před ostrými hroty**

- Magnetické příslušenství K ⑪

Pro promítání paprsků na libovolné železné kovy nebo profily

 - nasuňte nástroj na příslušenství K
 - umístěte příslušenství K na povrch
 - vyrovnejte nástroj (ujistěte se, že bublina v odpovídající vodovázce je vystředěna)
 - použijte promítaný paprsek jako referenci
- Šroubovací příslušenství L ⑫

Pro promítání paprsků do stejné úrovně, jako upevňovací šroub

 - umístěte příslušenství L na připevněný šroub
 - přesuňte příslušenství L doleva/doprava tak, aby šroub končil v kuželovém konci kolíku
 - nasuňte nástroj na příslušenství L
 - vyrovnejte nástroj (ujistěte se, že bublina v odpovídající vodovázce je vystředěna)
 - použijte promítaný paprsek jako referenci pro upevnění dalších šroubů

Šroubovací příslušenství L lze také použít v kombinaci s páskou nebo dodanými napínáčky
- Příslušenství pro pivoty M ⑬

Pro promítání paprsků v úhlu (pouze pro přibližné vyznačení)

 - demontujte knoflík otočením proti směru hodinových ručiček
 - nasuňte nástroj na magnetické příslušenství K
 - upevněte magnetické příslušenství K na příslušenství M otočením knoflíku po směru hodinových ručiček
 - nasuňte nástroj na oblouk povolením nebo dotažením knoflíku

Příslušenství pro pivoty M lze také použít v kombinaci s páskou nebo dodanými napínáčky
- Příslušenství s přezkou na opasek N ⑭

Pro snadné a pohodlné ukládání

ÚDRŽBA

- Nevystavujte přístroj stálým vibracím a příliš vysokým či nízkým teplotám
- Přístroj vždy uschovejte v příslušném ochranném kartonu/pouzdru
- Chraňte přístroj před prachem, vlhkostí a přímými slunečními paprsky
- Přístroj vyčistěte navlhčeným hadrem a jemným mýdlem
- ! **před čištěním čočky z přístroje vždy vyjměte baterie**
- Žádným způsobem přístroj nerozebírejte a neupravujte
- Žádná část laserové čočky se nesmí měnit

ZÁRUKA / ŽIVOTNÍ PROSTŘEDÍ

- Na tento výrobek značky Skil platí záruka podle místních zákonů a regulací; záruka se nevztahuje na poškození vzniklé normálním opotřebením, přetížením a nesprávným provozem
- V případě stížnosti vraťte přístroj nerozmontovaný spolu s nákupním lístkem své prodejní nebo nejbližší servisní službě výrobků SKIL (adresy a servisní schema nástroje najdete na www.skileurope.com)

- **Elektrické nářadí, baterie, doplňky a balení nevyhazujte do komunálního odpadu** (jen pro státy EU)
 - podle evropské směrnice 2002/96/EG o nakládání s použitými elektrickými a elektronickými zařízeními a odpadajících ustanovení právních předpisů jednotlivých zemí se použítá elektrická nářadí, musí sbírat odděleně od ostatního odpadu a podrobit ekologicky šetrnému recyklování
 - symbol  na to upozorňuje

TR

Birden çok yüzeyde kullanılabilen hizalama lazeri 502

GİRİŞ

- Bu alet, düz bir lazer ışını gönderme yoluyla nesnelere ve/veya istenen kesme çizgilerini hizalamak için kullanılır; birlikte verilen aksesuarlar ile alet çeşitli yüzeyler üzerinde kullanılabilir
- Aleti kullanmadan önce bu kullanım kılavuzunu ve alet üzerindeki uyarıyı dikkatlice okuyun ^①
- **Güvenlik talimatlarına ve uyarılarına özel bir dikkat gösterin; bunlara uyulmaması ciddi (göz) yaralanmalarına neden olabilir**
- Aleti ilk kez kullanmadan önce, kendi ulusal dilinizdeki etiketi İngilizce uyarı metninin üzerine yapıştırın F ^③
- Bu kullanım kılavuzunu ileride başvurmak üzere saklayın

TEKNİK ÖZELLİKLER

Lazer tipi	635 nm
Lazer sınıfı	2
Azami güç çıkışı	1 mW
Güç kaynağı	3 x AG13 düğme pil
Çalışma ısısı	-10°C'den 40°C'ye
Saklama ısısı	-20°C'den 60°C'ye
Ağırlık	0,05 kg
Doğrusu	5 metrede +/- 10 mm sapma yapabilir

GÜVENLİK

- **Lazer ışınına bakmayın (lazer radyasyonu) ^②**
- **Lazer ışınına asla insanlara veya hayvanlara yöneltmeyin**
- Aleti insanların lazer ışınına kasıtlı veya kazayla bakmasına neden olacak bir pozisyonda koymayın
- Lazer ışınına bakmak için (büyüteç, teleskop veya dürbün gibi) büyüteçli hiç bir optik araç kullanmayın
- Aletin üzerindeki uyarı etiketini çıkarmayın ve buna zarar vermeyin
- Aleti yanıcı sıvı, gaz veya toz bulunan yerlerde çalıştırmayın
- Aleti çocukların bulunduğu yerde çalıştırmayın
- Bu aletin 16 yaşından küçük kiiler tarafından kullanılmaması gerekir
- Aleti kullanım kılavuzunda belirtilen amaçlardan başka hiç bir amaç için kullanmayın
- Sadece bu alete ait olan orijinal aksesuarları kullanın
- **Alet kullanılmadığında aleti her zaman kapatın**

ALETİN KISIMLARI ^③

- A** Açma/kapatma düğmesi
- B** Yatay çizgiler için su terazisi
- C** Dikey çizgiler için su terazisi
- D** Lazer ışını çıkışı
- E** Pil bölmesi kapağı
- F** Uyarı etiketi
- G** Vakumlu aksesuar
- H** Mengeneli aksesuar
- J** Pimli aksesuar
- K** Miknatıslı aksesuar
- L** Vidalı aksesuar
- M** Pivot aksesuarı
- N** Kemer klipsi aksesuarı

KULLANIM

- Aç/kapat
 - ilk kullanımdan önce, şekilde gösterildiği gibi koruyucu parçayı çıkarın ^④
 - aleti A düğmesini getirerek açıp kapatın
 - ! **lazer ışınına bakmayın**
 - ! **lazer ışınına asla insanlara veya hayvanlara yöneltmeyin**
 - ! **kullandıktan sonra aleti her zaman kapatın**
- Pilleri değiştirme ^⑤
 - ! **aletin kapatılmış olduğundan emin olun**
 - E kapağını çıkarın
 - 3 x AG13 AG13 düğme pil takın yerleştirin (kutuplaşmanın doğru olmasına dikkat edin)
 - E kapağını yerleştirin
 - eğer alet uzun süre kullanılmayacaksa, pilleri her zaman aletten çıkarın
 - pili değiştirdiğinizde, her zaman bütün pilleri değiştirin
- Aletin çalıştırılması ^⑥
 - yatay ışın gönderirken, B su terazisindeki kabarcığın ortalanmış olduğundan emin olun
 - dikey ışın gönderirken, C su terazisindeki kabarcığın ortalanmış olduğundan emin olun
 - projekte edilen çizgiyi referans olarak kullanarak ölçümler yapın
 - lazer ışınına uzak bir mesafeden gönderiyorsanız gereken uzaklığın sonuna herhangi bir nesne yerleştirerek ışının daha iyi görünmesini sağlayabilirsiniz ^⑦
- Vakumlu aksesuar G ^⑧
 - Düz yüzeylerde ışın göndermek için
 - aleti G aksesuarına kaydırarak itin
 - G aksesuarını yüzeye yerleştirin
 - aletin seviyesini ayarlayın (ilgili su terazisindeki kabarcığın ortalanmış olduğundan emin olun)
 - 2 topuzu bastırın
 - gönderilen ışını referans olarak kullanın
- Mengeneli aksesuar H ^⑨
 - Tezgah benzeri malzemelerde ışın göndermek için (kalınlık 15 - 30 mm)
 - aleti H aksesuarına kaydırarak itin
 - topuzu saat yönünde çevirerek H aksesuarını tezgah yüzeyine tutturun
 - gönderilen ışını referans olarak kullanın

- Pimli aksesuar J ¹⁰
Alçı levha, yumuşak tahta ve diğer yumuşak malzemelerde ışın göndermek için
 - aleti J aksesuarına kaydırarak itin
 - J aksesuarını yüzeye yerleştirin
 - aletin seviyesini ayarlayın (ilgili su terazisindeki kabarcığın ortalanmış olduğundan emin olun)
 - 2 topuzu bastırın
 - gönderilen ışını referans olarak kullanın
- ! **sivri pimlere dikkat edin**
- Miknatıslı aksesuar K ¹¹
Demir içerikli metal yüzeylerde veya profiller üzerinde ışın göndermek için
 - aleti K aksesuarına kaydırarak itin
 - K aksesuarını yüzeye yerleştirin
 - aletin seviyesini ayarlayın (ilgili su terazisindeki kabarcığın ortalanmış olduğundan emin olun)
 - gönderilen ışını referans olarak kullanın
- Vidalı aksesuar L ¹²
Önceden monte edilmiş vidayla aynı seviyede ışın göndermek için
 - L aksesuarını önceden monte edilmiş vidanın üzerine yerleştirin
 - L aksesuarını sola/sağa kaydırarak vidanın, askının daralan ucuna iyice oturmasını sağlayın.
 - aleti L aksesuarına kaydırarak itin
 - aletin seviyesini ayarlayın (ilgili su terazisindeki kabarcığın ortalanmış olduğundan emin olun)
 - gönderilen ışını diğer vidaları takmak için referans olarak kullanın
- Vidalı aksesuar L, bantla veya çizim raptyeleriyle birlikte de kullanılabilir
- Pivot aksesuarı M ¹³
Belirli bir açıda ışın göndermek için (sadece kabaca ölçüm için)
 - topuzu saat yönünün tersine çevirerek sökün
 - aleti miknatıslı K aksesuarına kaydırarak itin
 - topuzu saat yönünde döndürerek miknatıslı K aksesuarını M aksesuarı üzerine sıkıştırarak takın
 - topuzu gevşeterek/sıkıştırarak aleti ölçülü iletki üzerinde hareket ettirin
- Pivot aksesuarı M, bant veya çizim raptyeleriyle birlikte de kullanılabilir
- Kemer klipsi aksesuarı N ¹⁴
Kolay ve rahat saklama için

BAKIM

- Aleti sürekli titreşime veya aşırı sıcak ya da soğuşa maruz bırakmayın
- Aleti her zaman içeride ve kendi koruyucu karton kutusunda muhafaza edin
- Aleti her zaman tozdan, nemden ve direkt güneş ışığından koruyun
- Aleti hafif nemli ve yumuşak sabunlu bir bez ile temizleyin
- ! **lensleri temizlemeden önce mutlaka pilleri çıkarın**
- Aleti herhangi bir şekilde sökmeyin ve alette değişiklik yapmayın
- Lazer lenslerinin herhangi bir parçasını değiştirmeye kalkışmayın

GARANTİ / DÖNÜŞÜM

- Bu Skil ürünü, geçerli mevzuatlara uygun olarak garanti edilmektedir; normal aşınma, aşırı yüklemeye veya yanlış kullanımdan doğan hasarlar garantiye dahil değildir
- Şikâyet halinde, aleti tam olarak satış belgesi ile birlikte ürünü satın aldığınız yere veya en yakın Skil servis merkezine gönderin (adresler ve aletin servis şemaları www.skileurope.com adresinde listelenmiştir)
- **Elektrikli aletlerini, piller, aksesuarları ve ambalajları evdeki çöp kutusuna atmayınız** (sadece AB ülkeleri için)
 - kullanılmış elektrikli aletleri, elektrik ve elektronik eski cihazlar hakkındaki 2002/96/EC Avrupa yönergelerine göre ve bu yönergeler ulusal hukuk kurallarına göre uyarlanarak, ayrı olarak toplanmalı ve çevre şartlarına uygun bir şekilde tekrar değerlendirilmeye gönderilmelidir
 - sembol ¹⁵ size bunu anımsatmalıdır

PL

Uniwersalny laser poziomujący 502 WSTĘP

- Narzędzie to jest przeznaczone do ustawiania przedmiotów i/lub oznaczenia żądanych linii ciężca za pomocą laserowego rzutowania linii prostej; dzięki znajdującym się w zestawie akcesoriom można używać lasera na różnych powierzchniach
- Przed użyciem narzędzia prosimy o dokładne przeczytanie niniejszej instrukcji obsługi oraz zapoznanie się z symbolami ostrzegawczymi na narzędziu ¹
- **Proszę zwrócić szczególną uwagę na instrukcje i ostrzeżenia odnoszące się do bezpieczeństwa obsługi; ich nieprzestrzeganie może prowadzić do poważnego uszkodzenia wzroku**
- Przed pierwszym użyciem dalmierza należy nakleić znajdującą się w zestawie naklejkę w języku polskim na tabliczkę z ostrzeżeniem w języku angielskim F ³
- Prosimy o zachowanie niniejszej instrukcji obsługi w celu późniejszego korzystania

DANE TECHNICZNE

Typ lasera	635 nm
Klasa lasera	2
Maksymalna moc wyjściowa	1 mW
Zasilanie	3 x baterie pastylkowe AG13
Temperatura robocza	od -10°C do 40°C
Temperatura przechowywania	od -20°C do 60°C
Ciężar	0,05 kg
Dokładność	odchylenie +/- 10 mm na długości 5 metrów

BEZPIECZEŃSTWO

- **Nie patrz w wiązkę światła lasera (promień lasera) ²**
- **Nie kieruj wiązką lasera w stronę ludzi lub zwierząt**
- Nie umieszczaj urządzenia w położeniu, w którym ktośkolwiek mógłby specjalnie lub niechcący spojrzeć w wiązkę lasera

- Nie używaj żadnych optycznych przyrządów powiększających (jak soczewki powiększające, teleskopy lub lornetki) do spoglądania w wiązkę lasera
- Nie usuwaj i nie niszc ostrzegawczych znaków na narzędziu
- Nie używaj narzędzia w obecności palnych cieczy, gazów lub pyłów
- Nie używaj narzędzia przy dzieciach
- Opisywane narzędzie nie powinno być wykorzystywane przez osoby poniżej szesnastego roku życia
- Nie używaj narzędzia do żadnych celów innych, niż opisane w niniejszym podręczniku obsługi
- Używaj wyłącznie wyposażenia oryginalnego, przeznaczonego do opisywanego narzędzia
- **Zawsze wyłączaj narzędzie, gdy z niego nie korzystasz**

CZĘŚCI SKŁADOWE NARZĘDZIA ③

- A Wylłącznik zasilania
- B Poziomnica bąbelkowa do linii poziomych
- C Poziomnica bąbelkowa do linii pionowych
- D Otwór wiązki światła laserowego
- E Pokrywa komory baterii
- F Etykieta ostrzegawcza
- G Obejma z przyssawką
- H Obejma z zaciskiem
- J Obejma z kołkami
- K Obejma magnetyczna
- L Obejma przykręcana
- M Trzpień obrotowy
- N Mocowanie do paska

SPOSÓB UŻYCIA

- Włącznik/wylłącznik
 - przed pierwszym użyciem należy usunąć wkładkę ochronną w sposób przedstawiony na ilustracji ④
 - włącz/wyłącz narzędzie przesuując przełącznik A
 - ! **nie zaglądaj w wiązkę lasera**
 - ! **nie kieruj wiązki lasera w stronę ludzi lub zwierząt**
 - ! **zawsze wyłączaj narzędzie, gdy z niego nie korzystasz**
- Wymiana baterii ⑤
 - ! **upewnij się, że narzędzie jest wyłączone**
 - zdejmij pokrywkę E
 - włóż 3 baterie pastylkowe AG13 (zwróć uwagę na właściwą polaryzację)
 - zamocuj pokrywkę E
 - zawsze wyjmuj baterie z narzędzia, jeśli ma ono być nieużywane przez dłuższy okres
 - zawsze wymieniaj komplet baterii
- Obsługa narzędzia ⑥
 - podczas rzutowania linii poziomej należy się upewnić, że pęcherzyk w poziomiccy B znajduje się na środku
 - podczas rzutowania linii pionowej należy się upewnić, że pęcherzyk w poziomiccy C znajduje się na środku
 - wykonaj pomiary korzystając z rzutowanej linii odniesienia
 - podczas rzutowania linii laserowej na większą odległość można poprawić jej widoczność, umieszczając jakiś przedmiot na końcu żądanej odległości ⑦

- Obejma z przyssawką G ⑧
 - Rzutowanie linii na gładkich powierzchniach
 - wsuń narzędzie w obejmę G
 - umieść obejmę G na powierzchni
 - wypoziomuj narzędzie (upewnij się, że pęcherzyk odpowiedniej poziomiccy znajduje się na środku)
 - drugą 2 gałkę
 - użyj rzutowanej linii jako linii odniesienia
- Obejma z zaciskiem H ⑨
 - Rzutowanie linii na płytach (grubość 15–30 mm):
 - wsuń narzędzie w obejmę H
 - zamocuj obejmę H do płyty, obracając gałkę w prawo
 - użyj rzutowanej linii jako linii odniesienia
- Obejma z kołkami J ⑩
 - Rzutowanie linii na płytach gipsowych, miękkim drewnie i innych miękkich materiałach:
 - wsuń narzędzie w obejmę J
 - umieść obejmę J na powierzchni
 - wypoziomuj narzędzie (upewnij się, że pęcherzyk odpowiedniej poziomiccy znajduje się na środku)
 - drugą 2 gałkę
 - użyj rzutowanej linii jako linii odniesienia
 - ! **uważaj na ostre kołki**
- Obejma magnetyczna K ⑪
 - Rzutowanie linii na dowolnych powierzchniach lub profilach wykonanych z metali żelaznych:
 - wsuń narzędzie w obejmę K
 - umieść obejmę K na powierzchni
 - wypoziomuj narzędzie (upewnij się, że pęcherzyk odpowiedniej poziomiccy znajduje się na środku)
 - użyj rzutowanej linii jako linii odniesienia
- Obejma przykręcana L ⑫
 - Rzutowanie linii na tym samym poziomie, co wcześniej wkręcony wkręt:
 - umieść obejmę L na już zamontowanym wkręcie,
 - przesuń obejmę L w lewo/prawo, aby koniec wkrętu pewnie doszedł do stożkowego końca wycięcia
 - wsuń narzędzie w obejmę L
 - wypoziomuj narzędzie (upewnij się, że pęcherzyk odpowiedniej poziomiccy znajduje się na środku)
 - użyj rzutowanej linii jako linii odniesienia podczas wkręcania innych wkrętów
 - Obejma przykręcana L może być również stosowana z użyciem taśmy lub pinezek
- Trzpień obrotowy M ⑬
 - Rzutowanie linii pod kątem (tylko do pomiarów szacunkowych)
 - odkręć gałkę, obracając ją w lewo
 - wsuń narzędzie w obejmę magnetyczną K
 - przykręć obejmę magnetyczną K do kątomierza M, obracając gałkę w prawo
 - przesuwać narzędzie wzdłuż wyskalowanego łuku, luzując/dokręcając gałkę
 - Trzpień obrotowy M może być również stosowany z użyciem taśmy lub pinezek
- Mocowanie do paska N ⑭
 - Służy do łatwego i wygodnego przechowywania

KONSERWACJA

- Nie narażaj narzędzia na trwałe wibracje, ani na wyjątkowo wysokie lub niskie temperatury

- Завсегда przechowuj narzędzie w pomieszczeniu, w pudełku/futerałе ochronnym
- Podczas przechowywania zawsze chroń narzędzie przed zapyleniem, wilgocią i bezpośrednim światłem słonecznym
- Czyść narzędzie wilgotną ściereczką i łagodnym mydłem!
! zawsze przed czyszczeniem soczewek wyjmuj baterie
- W żaden sposób nie demontuj ani nie modyfikuj narzędzia
- Nie próbuj wymieniać jakiegokolwiek części soczewek lasera

GWARANCJA / ŚRODOWISKO

- Niniejszy produkt Skil posiada gwarancję zgodną z prawem/przepisami obowiązującymi w danym kraju; z gwarancji wyklucza się wszelkie uszkodzenia wynikłe skutkiem normalnego zużycia, przeciążenia lub nieprawidłowego używania urządzenia
- W przypadku zażalenia należy odebrać nierozebrany narzędzie, wraz z dowodem zakupu, do dealera lub do najbliższego punktu usługowego SKIL (adresy oraz diagram serwisowy urządzenia znajdują się na stronach www.skileurope.com)
- **Nie wyrzucaj elektronarzędzi, baterie, akcesoriów i opakowania wraz z odpadami z gospodarstwa domowego** (dotyczy tylko państw UE)
 - zgodnie z Europejską Dyrektywą 2002/96/WE w sprawie zużytego sprzętu elektrotechnicznego i elektronicznego oraz dostosowaniem jej do prawa krajowego, zużyte elektronarzędzia należy posegregować i zutylizować w sposób przyjazny dla środowiska
 - w przypadku potrzeby pozbycia się narzędzia, akcesoriów i opakowania - symbol  przypomni Ci o tym

RU

Лазерный уровень для использования на различных поверхностях

502

ВВЕДЕНИЕ

- Данный прибор предназначен для выравнивания объектов относительно друг друга и отметки линий отреза путем проецирования прямой линии лазерным лучом; при помощи поставляемых в комплекте приспособлений прибор можно использовать на различных поверхностях
- Перед использованием этого инструмента внимательно прочитайте инструкции и предупредительную табличку на инструменте 
- **Обратите особое внимание на инструкции по безопасности и предупреждения; нарушение этих инструкций и предупреждений может привести к серьёзным повреждениям (глаз)**

- Перед первым использованием инструмента, наклейте прилагаемую этикетку с надписью на вашем родном языке поверх английского текста на предупреждающей табличке F 
- Сохраните эту инструкцию для будущих справок

ТЕХНИЧЕСКИЕ ХАРАКТЕРИСТИКИ

Лазер типа	635 nm
Лазер класса	2
Максимальная выходная мощность	1 mW
Питание	3 x батареи AG13 таблеточного типа
Рабочая температура	от -10°C до +40°C
Температура хранения	от -20°C до +60°C
Вес	0,05 кг
Точность	нивелирования на расстоянии 5 м: +/- 10 мм

МЕРЫ БЕЗОПАСНОСТИ

- **Не смотрите на лазерный луч (синтиу гикпильпу) **
- **Не направляйте лазерный луч на людей или животных**
- Не следует устанавливать инструмент в такое положение, что может привести к тому, что люди будут смотреть на него намеренно или случайно
- Не следует использовать увеличительных оптических инструментов (напр., увеличительные стёкла, телескопы или бинокли) для рассматривания лазерного луча
- Не следует снимать или повреждать предупредительную табличку на инструменте
- Не следует использовать инструмент в присутствии легковоспламеняющихся жидкостей, газов и пыли
- Не следует использовать инструмент в присутствии детей
- Этот инструмент должен использоваться только людьми старше 16 лет
- Не следует использовать инструмент для других целей, кроме описанных в данной инструкции
- Используйте только приспособления, предназначенные для этого инструмента
- **Если инструмент не используется, не забудьте выключить его**

ЧАСТИ ИНСТРУМЕНТА

- A** Кнопка включения / выключения
- B** Пузырьковый уровень для горизонтальных линий
- C** Пузырьковый уровень для вертикальных линий
- D** Окошко для лазерного луча
- E** Крышка батарейного отсека
- F** Предупреждающая наклейка
- G** Крепление с присосками
- H** Крепление с зажимом
- J** Крепление с иглой
- K** Магнитное крепление
- L** Винтовое крепление
- M** Поворотная планка
- N** Крепление для ношения прибора на ремне

ИСПОЛЬЗОВАНИЕ

- Включение/выключение
 - перед первым использованием удалите защитную вставку, как показано на рисунке ④
 - включайте и выключайте инструмент, нажимая на выключатель А
- ! **не смотрите на лазерный луч**
- ! **не направляйте лазерный луч на людей или животных**
- ! **после использования инструмент не забудьте выключить его**
- Замена батарей ⑤
 - ! **убедитесь в том, что инструмент выключен**
 - снимите крышку Е
 - вставьте 3 батареи AG13 таблеточного типа (обеспечьте верную поляризацию)
 - установите крышку Е на место
 - если инструмент не будет использоваться в течение продолжительного времени, удалите батареи
 - всегда заменяйте весь комплект батарей
- Использование инструмента ⑥
 - при проецировании горизонтальной линии убедитесь, что пузырек уровня В находится в центре
 - при проецировании вертикальной линии убедитесь, что пузырек уровня С находится в центре
 - осуществите измерения с помощью спроектированной линии в качестве линии отсчёта
 - при проецировании на большие расстояния можно увеличить видимость лазерной линии, поместив на нужном расстоянии какой-либо объект ⑦
- Крепление с присосками G ⑧

Предназначено для проецирования линий на гладких поверхностях

 - установите прибор в крепление G
 - поместите крепление G на поверхность
 - выровняйте прибор по уровню (установите пузырек в центре нужного уровня)
 - нажмите 2 ручку
 - теперь можно ориентироваться по проецируемой линии
- Крепление с зажимом H ⑨

Для проецирования линий на плоских предметах толщиной от 15 до 30 мм

 - установите прибор в крепление H
 - закрепите крепление H на поверхности, поворачивая ручку по часовой стрелке
 - теперь можно ориентироваться по проецируемой линии
- Крепление с иглами J ⑩

Предназначено для проецирования линий на пенопласте, мягком дереве и других мягких материалах

 - установите прибор в крепление J
 - поместите крепление J на поверхность
 - выровняйте прибор по уровню (установите пузырек в центре нужного уровня)
 - нажмите 2 ручку

- теперь можно ориентироваться по проецируемой линии
- ! **будьте осторожны при обращении с иглами**
- Магнитное крепление K ⑪

Предназначено для проецирования линий на металлической поверхности или профиле

 - установите прибор в крепление K
 - поместите крепление K на поверхность
 - выровняйте прибор по уровню (установите пузырек в центре нужного уровня)
 - теперь можно ориентироваться по проецируемой линии
- Винтовое крепление L ⑫

Предназначено для проецирования линий на уровне затянутого винта

 - поместите крепление L на затянутый винт
 - переместите крепление L в нужную сторону так, чтобы шляпка винта плотно вошла в узкую часть паза
 - установите прибор в крепление L
 - выровняйте прибор по уровню (установите пузырек в центре нужного уровня)
 - закрутите другие винты по линии

Крепление L также можно использовать с клейкой лентой или кнопками
- Поворотная планка M ⑬

Предназначено для проецирования линий под определенным углом (только для получения приближенных показаний)

 - удалите ручку, повернув ее против часовой стрелки
 - установите прибор в магнитное крепление K
 - закрепите магнитное крепление K на креплении M, повернув ручку по часовой стрелке
 - перемещайте прибор по транспортиру поворотом ручки по часовой стрелке или против нее

Поворотная планка M можно также закреплять клейкой лентой или кнопками
- Крепление для ношения прибора на ремне N ⑭

Предназначено для легкого и удобного ношения

ТЕХОБСЛУЖИВАНИЕ

- Не подвергайте инструмент воздействию непрерывной вибрации или экстремальных температур
- Храните инструмент в помещении в его защитной коробке
- Защищайте инструмент от пыли, влаги и прямых солнечных лучей
- Чистите инструмент с помощью влажной ветоши и слабого моющего средства
- ! **перед чисткой линз всегда удаляйте батареи**
- Не разбирайте и не модифицируйте инструмент ни коим образом
- Не изменяйте части лазерных линз

ГАРАНТИЯ И ОХРАНА СРЕДЫ

- Это изделие фирмы Skil имеет гарантию в соответствии со специальными правилами страны; повреждение в результате нормального износа, перегрузки или неверного обращения аннулирует гарантию
- При неудовлетворении отправьте неразобранный инструмент со свидетельством покупки Вашему дилеру или в ближайшую станцию обслуживания фирмы Skil (адреса и схема обслуживания инструмента приводятся на сайте www.skileurope.com)
- **Не выкидывайте электроинструмент, батареи, принадлежности и упаковку вместе с бытовым мусором** (только для стран ЕС)
 - во исполнение европейской директивы 2002/96/ЕС об утилизации отслужившего свой срок электрического и электронного оборудования и в соответствии с действующим законодательством, утилизация электроинструментов производится отдельно от других отходов на предприятиях, соответствующих условиям экологической безопасности
 - значок  напечатает Вам об этом, когда появится необходимость сдать электроинструмент на утилизацию

UA

Универсальный лазерный нивелир 502 ВСТУП

- Цей інструмент призначений для вирівнювання предметів та/або маркування ліній різання шляхом прямого наведення лазера; з приладдям, що додається, інструмент можна використовувати на різних поверхнях
- Уважно прочитайте цю 'Інструкцію з експлуатації', а також попереджувальні етикетки на приладі перш ніж почати користуватися приладом 
- **Зверніть особливу увагу на правила і попередження з техніки безпеки; їх недотримання може призвести до серйозної травми (очей)**
- Перед першим використанням інструмента наклейте етикетку, що додається, з написом на вашій рідній мові поверх англійського тексту на попереджувальній таблиці F 
- Збережіть цю 'Інструкцію з експлуатації' для подальшого використання

ТЕХНІЧНІ ДАНІ

Тип лазера	635 нм
Клас лазера	2
Максимальна вихідна потужність	1 мВт
Живлення	3 x AG13 плоских елементи живлення кнопочного типу
Робоча температура	-10°C до 40°C

Температура зберігання	-20°C до 60°C
Вага	0,05 кг
Точність	відхилення +/- 10 мм на відстані 5 м



ПРАВИЛА БЕЗПЕКИ

- **Не дивіться в промінь лазера (лазерне випромінювання) **
- **Не спрямовуйте промінь лазера на людей чи тварин**
- Не розташовуйте прилад таким чином, щоб в нього можна було навмисне чи ненавмисне заглянути
- Не дивіться на промінь лазера через будь-які оптичні прилади (такі як збільшувальне скло, телескоп чи бінокль)
- Не знімайте і не пошкоджуйте попереджувальну етикетку на приладі
- Не користуйтеся приладом у місцях, де є займисті рідини, гази чи пил
- Не користуйтеся приладом, коли поруч є діти
- З цим приладом не повинні працювати особи у віці до 16 років
- Не застосовуйте цей прилад для інших цілей ніж ті, що вказані у цій 'Інструкції з експлуатації'
- Використовуйте лише аксесуари виробника, призначені для цього приладу
- **Завжди вимикайте прилад, коли ним не користуються**

ЕЛЕМЕНТИ ПРИЛАДУ

- A** Вимикач живлення
- B** Бульбашковий рівень для горизонтальних ліній
- C** Бульбашковий рівень для вертикальних ліній
- D** Отвір для лазера
- E** Кришка відділення для батарей
- F** Попереджувальне маркування
- G** Насадка на присосках
- H** Насадка з затискачем
- J** Насадка зі штирями
- K** Магнітна насадка
- L** Насадка для кріплення гвинтом
- M** Поворотна насадка
- N** Насадка для паска

ЕКСПЛУАТАЦІЯ

- Вм./вим.
 - перед першим використанням вийміть захисну втулку, як показано на малюнку 
 - вмикайте і вимикайте прилад шляхом встановлення перемикача A
 - ! не заглядайте у промінь лазера**
 - ! не спрямовуйте промінь лазера на людей чи тварин**
 - ! завжди вимикайте прилад після користування**
- Заміна елементів живлення 
 - ! упевніться, що прилад вимкнений**
 - щоб зняти кришку E
 - вставте 3 плоских елементи живлення AG13 (зверніть увагу на дотримання правильної полярності)

- щоб встановити кришку E
- завжди виймайте батареї з приладу, якщо він довгий час не використовується
- завжди замінійте повний комплект батарей
- Робота з приладом ⑥
 - наводячи горизонтальну лінію, переконайтеся, що бульбашка на рівні В центрована
 - наводячи вертикальну лінію, переконайтеся, що бульбашка на рівні С центрована
 - виконуйте вимірювання, використовуючи проекцію лінії як репер
 - наводячи лазерну лінію з великої відстані, ви можете збільшити її видимість, розташувавши предмет у кінці потрібної відстані ⑦
- Насадка на присосках G ⑧

Для наведення ліній на гладеньких поверхнях

 - вставити інструмент у насадку G
 - помістити насадку G на поверхню
 - вирівняти інструмент (переконайтеся, що бульбашка на відповідному рівні центрована)
 - штовхнути 2 ручки
 - для орієнтуру скористатися наведеною лінією
- Насадка з затиском H ⑨

Для наведення ліній на дощатих матеріалах (товщина 15-30 мм)

 - вставити інструмент у насадку H
 - прикріпити насадку H до дошки, повернувши ручку за годинниковою стрілкою
 - для орієнтуру скористатися наведеною лінією
- Насадка зі штирями J ⑩

Для наведення ліній на штукатурних плитах, м'якому дереві та інших м'яких матеріалах

 - вставити інструмент у насадку J
 - помістити насадку J на поверхню
 - вирівняти інструмент (переконайтеся, що бульбашка на відповідному рівні центрована)
 - штовхнути 2 ручки
 - для орієнтуру скористатися наведеною лінією
- **стерезіться гострих штирів**
- Магнітна насадка K ⑪

Для наведення ліній на будь-яких залізистих металевих поверхнях або профілях

 - вставити інструмент у насадку K
 - помістити насадку K на поверхню
 - вирівняти інструмент (переконайтеся, що бульбашка на відповідному рівні центрована)
 - для орієнтуру скористатися наведеною лінією
- Насадка для кріплення гвинтом L ⑫

Для наведення ліній на рівні вже вкрученого гвинта

 - помістити насадку L над вже вкрученим гвинтом
 - перемістити насадку L ліворуч/праворуч так, щоб гвинт щільно зайшов у конічний кінчик плаского зажима
 - вставити інструмент у насадку L
 - вирівняти інструмент (переконайтеся, що бульбашка на відповідному рівні центрована)
 - для орієнтуру при закручуванні іншого гвинта або гвинтів скористатися наведеною лінією

Насадку для кріплення гвинтом L можна також використовувати у поєднанні з клейкою стрічкою або кнопками

- Поворотна насадка M ⑬

Для наведення ліній під певним кутом (тільки для отримання приблизних значень)

 - зняти ручку, повернувши її проти годинникової стрілки
 - вставити інструмент у магнітну насадку K
 - прикріпити магнітну насадку K до насадки M, повернувши ручку за годинниковою стрілкою
 - помістити інструмент над насадкою з градуйованою шкалою, ослабивши/затягнувши ручку

Поворотна насадка M може також використовуватися разом з клейкою стрічкою або кнопками
- Насадка для паска N ⑭

Для легкого і зручного зберігання

ДОГЛЯД

- Оберігайте прилад від тривалої вібрації та екстремальних температур
- Завжди зберігайте прилад у приміщенні і в захисній коробці (футлярі)
- Постійно оберігайте прилад від пилу, вологи та прямих сонячних променів
- Протирайте прилад вологою ганчіркою з м'яким милом
- **! перш ніж протирати лінзу, завжди виймайте батареї**
- Не розбирайте і жодним чином не модифікуйте прилад
- Не намагайтеся змінити будь-яку деталь лінзи лазера

ГАРАНТІЯ / СЕРЕДОВИЩЕ

- Цей продукт компанії "Skil" підлягає гарантії у відповідності з чинними (залежно від конкретної країни) нормативно-правовими актами; гарантія не стосується пошкодження, викликаного нормальним зносом, перевантаженням або невідповідним використанням
- У випадку рекамації, надсилайте нерозібраний прилад разом з документом, що підтверджує факт його придбання, на адресу Вашого дилера або до найближчої станції технічного обслуговування фірми SKIL (адреса та схема обслуговування інструмента приводяться в www.skileurope.com)
- **Не викидайте електроінструмент, батареї, належності та упаковку разом зі звичайним сміттям** (тільки для країн ЄС)
 - відповідно до європейської директиви 2002/96/ЄС щодо утилізації старих електричних та електронних приладів, в залежності з місцевим законодавством, електроінструмент, який перебував в експлуатації повинен бути утилізований окремо, безпечним для навколишнього середовища шляхом
 - малюнок ⑮ нагадує вам про це

GR

Λέιζερ για το αλφάδιασμα 502 πολλαπλών επιφανειών

ΕΙΣΑΓΩΓΗ

- Το εργαλείο αυτό προορίζεται για την ευθυγράμμιση αντικειμένων και/ή το σημάδεμα των επιθυμητών γραμμών οπής με την προβολή μιας ευθείας γραμμής λέιζερ. Με τα εξαρτήματα που παρέχονται, το εργαλείο μπορεί να χρησιμοποιηθεί σε πολλές επιφάνειες
- Διαβάστε προσεκτικά αυτό το εγχειρίδιο χρήσεως, αλλά και την προειδοποιητική ετικέτα στο εργαλείο, πριν χρησιμοποιήσετε το εργαλείο ①
- **Δώστε ιδιαίτερη προσοχή στις οδηγίες ασφαλείας και στις προειδοποιήσεις - η μη τήρηση αυτών των οδηγιών και προειδοποιήσεων θα μπορούσε να προκαλέσει σοβαρές σωματικές βλάβες (στα μάτια)**
- Πριν χρησιμοποιήσετε το εργαλείο για πρώτη φορά, τοποθετήστε το αυτοκόλλητο που διατίθεται στη γλώσσα σας πάνω από το Αγγλικό κείμενο της προειδοποιητικής πινακίδας F ③
- Φυλάξτε αυτό το εγχειρίδιο χρήσεως για μελλοντική αναφορά

ΤΕΧΝΙΚΕΣ ΠΡΟΔΙΑΓΡΑΦΕΣ

Τύπος λέιζερ	635 nm
Κλάση λέιζερ	2
Μέγιστη ισχύς εξόδου	1 mW
Τροφοδοσία	3 επίπεδες μπαταρίες AG13
Θερμοκρασία λειτουργίας	-10°C έως 40°C
Θερμοκρασία αποθήκευσης	-20°C έως 60°C
Βάρος	0,05 κιλά
Ακρίβεια	απόκλιση +/- 10 mm στα 5 μέτρα απόσταση

ΑΣΦΑΛΕΙΑ

- **Μην κοιτάτε απευθείας μέσα στη δέσμη του λέιζερ (ακτινοβολία λέιζερ) ②**
- **Μη στρέψετε τη δέσμη του λέιζερ προς ανθρώπους ή ζώα**
- Μην τοποθετείτε το εργαλείο σε μια θέση στην οποία θα μπορούσε κάποιος να κοιτάξει σκόπιμα ή τυχαία μέσα στη δέσμη του λέιζερ
- Μη χρησιμοποιείτε μεγεθυντικά οπτικά όργανα (π.χ. μεγεθυντικούς φακούς, τηλεσκόπια ή κιάλια) για να δείτε τη δέσμη του λέιζερ
- Μην αφαιρείτε ή αχρηστεύετε την προειδοποιητική ετικέτα που έχει επικολληθεί στο εργαλείο
- Μη χρησιμοποιείτε το εργαλείο σε χώρους στους οποίους υπάρχουν εύφλεκτα υγρά, αέρια ή σκόνες
- Μη χρησιμοποιείτε το εργαλείο εάν υπάρχουν παιδιά στον ίδιο χώρο
- Αυτό το εργαλείο δεν θα πρέπει να χρησιμοποιείται από άτομα ηλικίας κάτω των 16 ετών

- Μη χρησιμοποιείτε το εργαλείο για σκοπούς διαφορετικούς από αυτούς που αναφέρονται στο παρόν εγχειρίδιο χρήσεως
- Χρησιμοποιείτε μόνο τα αυθεντικά εξαρτήματα που προορίζονται για το εργαλείο αυτό
- **Το εργαλείο θα πρέπει πάντοτε να απενεργοποιείται όταν δεν χρησιμοποιείται**

ΜΕΡΗ ΤΟΥ ΕΡΓΑΛΕΙΟΥ ③

- A** Διακόπτης on/off
- B** Αλφάδι φυσαλίδας για οριζόντιες γραμμές
- C** Αλφάδι φυσαλίδας για κατακόρυφες γραμμές
- D** Άνοιγμα φωτός λέιζερ
- E** Καπάκι χώρου μπαταρίας
- F** Προειδοποιητική ετικέτα
- G** Εξάρτημα αναρρόφησης
- H** Εξάρτημα σύσφιξης
- J** Εξάρτημα ακίδων
- K** Μαγνητικό εξάρτημα
- L** Βιδωτό εξάρτημα
- M** Εξάρτημα περιστροφής
- N** Εξάρτημα κλιπ ζωνών

ΧΡΗΣΗ

- Ενεργοποίηση/απενεργοποίηση
 - προτού να χρησιμοποιήσετε το εργαλείο για πρώτη φορά, αφαιρέστε το προστατευτικό παρέμβλημα όπως φαίνεται στην εικόνα ④
 - ενεργοποιήστε / απενεργοποιήστε το εργαλείο σπρώχνοντας τον διακόπτη A
- ! **μην κοιτάτε απευθείας στη δέσμη του λέιζερ**
- ! **μη στρέψετε τη δέσμη του λέιζερ προς ανθρώπους ή ζώα**
- ! **σβήνετε πάντοτε το εργαλείο μετά από τη χρήση**
- Αλλαγή μπαταριών ⑤
 - ! **βεβαιωθείτε ότι το εργαλείο είναι απενεργοποιημένο**
 - αφαιρέστε το καπάκι E
 - βάλτε 3 επίπεδες μπαταρίες AG13 (δώστε προσοχή στη σωστή πολικότητα)
 - τοποθετήστε και ασφαλίστε το καπάκι E
 - οι μπαταρίες θα πρέπει πάντοτε να αφαιρούνται από το εργαλείο όταν αυτό δεν πρόκειται να χρησιμοποιηθεί για μεγάλο χρονικό διάστημα
 - οι μπαταρίες θα πρέπει πάντοτε να αντικαθίστανται όλες ταυτόχρονα
- Χειρισμός του εργαλείου ⑥
 - κατά την προβολή μιας οριζόντιας γραμμής, βεβαιωθείτε ότι η φυσαλίδα στο αλφάδι B είναι κεντραρισμένη
 - κατά την προβολή μιας κατακόρυφης γραμμής, βεβαιωθείτε ότι η φυσαλίδα στο αλφάδι C είναι κεντραρισμένη
 - πραγματοποιήστε μετρήσεις χρησιμοποιώντας ως αναφορά την προβαλλόμενη γραμμή
 - κατά την προβολή μιας γραμμής λέιζερ σε μεγαλύτερη απόσταση, μπορείτε να βελτιώσετε την ορατότητά της, τοποθετώντας ένα αντικείμενο στο άκρο της επιθυμητής απόστασης ⑦

- Εξάρτημα αναρόφησης G ⑧
Για την προβολή γραμμών σε λείες επιφάνειες
 - σύρτε το εργαλείο πάνω στο εξάρτημα G
 - τοποθετήστε το εξάρτημα G πάνω στην επιφάνεια
 - οριζοντιώστε το εργαλείο (βεβαιωθείτε ότι η φυσαλίδα στο αντίστοιχο αλφάδι είναι κεντραρισμένη)
 - πιέστε 2 κουμπιές
 - χρησιμοποιήστε την προβεβλημένη γραμμή ως σημείο αναφοράς
 - Εξάρτημα σύσφιξης H ⑨
Για την προβολή γραμμών σε σανίδες (πάχους 15 - 30 mm)
 - σύρτε το εργαλείο πάνω στο εξάρτημα H
 - σφίξτε το εξάρτημα H πάνω στη σανίδα περιστρέφοντας το κουμπί δεξιόστροφα
 - χρησιμοποιήστε την προβεβλημένη γραμμή ως σημείο αναφοράς
 - Εξάρτημα ακίδων J ⑩
Για την προβολή γραμμών σε γυψοσανίδα, μαλακό ξύλο και άλλα μαλακά υλικά
 - σύρτε το εργαλείο πάνω στο εξάρτημα J
 - τοποθετήστε το εξάρτημα J πάνω στην επιφάνεια
 - οριζοντιώστε το εργαλείο (βεβαιωθείτε ότι η φυσαλίδα στο αντίστοιχο αλφάδι είναι κεντραρισμένη)
 - πιέστε 2 κουμπιές
 - χρησιμοποιήστε την προβεβλημένη γραμμή ως σημείο αναφοράς
 - ! **προσέξτε τις αιχμηρές ακίδες**
 - Μαγνητικό εξάρτημα K ⑪
Για την προβολή γραμμών σε σιδηρούχες μεταλλικές επιφάνειες ή προφίλ
 - σύρτε το εργαλείο πάνω στο εξάρτημα K
 - τοποθετήστε το εξάρτημα K πάνω στην επιφάνεια
 - οριζοντιώστε το εργαλείο (βεβαιωθείτε ότι η φυσαλίδα στο σχετικό αλφάδι είναι κεντραρισμένη)
 - χρησιμοποιήστε την προβεβλημένη γραμμή ως σημείο αναφοράς
 - Βιδωτό εξάρτημα L ⑫
Για την προβολή γραμμών στο ίδιο επίπεδο με την ήδη τοποθετημένη βίδα
 - τοποθετήστε το εξάρτημα L πάνω από την ήδη τοποθετημένη βίδα
 - σύρτε το εξάρτημα L προς τα αριστερά/δεξιά, έτσι ώστε η βίδα να να τερματίζει σταθερά στο κωνικό άκρο του πείρου
 - σύρτε το εργαλείο πάνω στο εξάρτημα L
 - οριζοντιώστε το εργαλείο (βεβαιωθείτε ότι η φυσαλίδα στο σχετικό αλφάδι είναι κεντραρισμένη)
 - χρησιμοποιήστε την προβεβλημένη γραμμή ως σημείο αναφοράς για την τοποθέτηση άλλης ή άλλων βιδών
- Το βιδωτό εξάρτημα L μπορεί, επίσης, να χρησιμοποιηθεί σε συνδυασμό με ταινία ή πινέζες

- Εξάρτημα περιστροφής M ⑬
Για την προβολή γραμμών υπό γωνία (κατά προσέγγιση μόνο)
 - αφαιρέστε το κουμπί περιστρέφοντας το αριστερόστροφα
 - σύρτε το εργαλείο πάνω στο μαγνητικό εξάρτημα K
 - σφίξτε το μαγνητικό εξάρτημα K στο εξάρτημα M περιστρέφοντας το κουμπί δεξιόστροφα
 - μετακινήστε το εργαλείο πάνω από το βαθμονομημένο τόξο ξεσφίγγοντας/σφίγγοντας το κουμπί
- Το εξάρτημα περιστροφής M μπορεί, επίσης, να χρησιμοποιηθεί σε συνδυασμό με ταινία ή πινέζες
- Εξάρτημα κλιπ ζώνης N ⑭
Για εύκολη και βολική αποθήκευση

ΣΥΝΤΗΡΗΣΗ

- Μην εκθέτετε το εργαλείο σε συνεχείς δονήσεις ή σε εξαιρετικά υψηλές ή χαμηλές θερμοκρασίες
 - Το εργαλείο θα πρέπει πάντοτε να αποθηκεύεται σε εσωτερικούς χώρους και μέσα στην προστατευτική συσκευασία / θήκη του
 - Φροντίστε ώστε το εργαλείο να μην εκτίθεται σε σκόνης, υγρασία και άμεση ηλιακή ακτινοβολία
 - Καθαρίζετε το εργαλείο με ένα υγρό πανί και απαλό σαπούνι
- ! αφαιρείτε πάντοτε τις μπαταρίες πριν καθαρίσετε τον φακό**
- Μην αποσυαρμολογείτε ή τροποποιείτε με οποιονδήποτε τρόπο το εργαλείο
 - Μην επιχειρήσετε να αλλάξετε οποιοδήποτε μέρος του φακού του λείζερ

ΕΓΓΥΗΣΗ / ΠΕΡΙΒΑΛΛΟΝ

- Αυτό το προϊόν της Skil καλύπτεται από εγγύηση σύμφωνα με τους ισχύοντες/τοπικούς κανονισμούς
 - βλάβες οι οποίες οφείλονται σε φυσιολογική φθορά, υπερφόρτωση ή κατάχρηση αποκλείονται από την εγγύηση
- Σε περίπτωση παραπόνου, στείλτε το εργαλείο χωρίς να τον αποσυαρμολογήσετε και συνοδευόμενο από την απόδειξη αγοράς στον αντιπρόσωπό μας ή στον πλησιέστερο σταθμό τεχνικής υποστήριξης SKIL (θα βρείτε τις διευθύνσεις και το διάγραμμα συντήρησης του εργαλείου στην ιστοσελίδα www.skileurope.com)
- **Μην πετάτε τα ηλεκτρικά εργαλεία, μπαταρίες, εξαρτημάτα και συσκευασία στον κάδο οικιακών απορριμμάτων** (μόνο για τις χώρες της ΕΕ)
 - σύμφωνα με την ευρωπαϊκή οδηγία 2002/96/EK περί ηλεκτρικών και ηλεκτρονικών συσκευών και την ενσωμάτωσή της στο εθνικό δίκαιο, τα ηλεκτρικά εργαλεία πρέπει να συλλέγονται ξεχωριστά και να επιστρέφονται για ανακύκλωση με τρόπο φιλικό προς το περιβάλλον
 - το σύμβολο ⑮ θα σας το θυμίσει αυτό όταν έλθει η ώρα να πετάξετε τις

RO

Laser de aliniere pentru suprafețe multiple 502

INTRODUCERE

- Această unealtă este destinată alinierii obiectelor și/sau marcării liniilor de tăiere dorite, prin proiectarea unei linii laser drepte; cu ajutorul accesoriilor furnizate, unealta poate fi utilizată pe diverse suprafețe
- Citiți cu atenție acest manual de instrucțiuni, precum și eticheta de avertizare de pe sculă, înainte de utilizarea ei ①
- **Acordați o atenție specială instrucțiunilor de securitate și avertizare; neglijarea acestora poate duce la vătămări grave (ale ochilor)**
- Înainte de a folosi instrumentul pentru prima oară, lipiți eticheta sau mesajul de avertizare tradus în limba dvs. deasupra textului în engleză F ③
- Păstrați acest manual de utilizare pentru referințe ulterioare

SPECIFICAȚII TEHNICE

Tipul laserului	635 nm
Clasa laserului	2
Puterea maximă de ieșire	1 mW
Temperatura de alimentare	3 x baterie rotundă plată AG13
Temperatura de funcționare	între - 10°C și 40°C
Temperatura de depozitare	între - 20°C și 60°C
Masa	0,05 kg
Precizie	deviația la o distanță de măsurare de 5 m este de +/- 10 mm

SECURITATE

- **Nu priviți în raza laser (fasciculul laser) ②**
- **Nu îndreptați fasciculul laser spre persoane sau animale**
- Nu amplasați instrumentul în poziție în care se poate privi în fascicul intenționat sau neintenționat
- Nu folosiți nici-un fel de instrument optic (lupă, telescop, binoclu) pentru a privi în fasciculul laser
- Nu înlăturați sau distrugeți eticheta de avertizare de pe sculă
- Nu operați cu instrumentul în prezența lichidelor sau gazelor inflamabile sau a prafului
- Nu operați cu instrumentul în prezența copiilor prin apropiere
- A nu se utiliza această sculă de persoane sub 16 ani
- Nu utilizați scula în alte scopuri decât în scopul menționat în manualul de utilizare
- Utilizați numai accesoriile originale, destinate acestei scule
- **Întotdeauna opriți scula când nu lucrați cu ea**

ELEMENTELE SCULEI ③

- A** Întrerupător de pornire/oprire
- B** Nivelă cu bulă de aer pentru linii horizontale
- C** Nivelă cu bulă de aer pentru linii verticale
- D** Orificiu rază laser
- E** Capac compartiment baterie
- F** Etichetă de avertizare
- G** Accesoriu pentru aspirare
- H** Accesoriu cu clemă
- J** Accesoriu cu ac
- K** Accesoriu cu magnet
- L** Accesoriu cu șurub
- M** Accesoriu pivot
- N** Accesoriu cu clemă pentru centură

UTILIZARE

- Pornire/oprire (On/off)
 - înainte a primei utilizări, desfaceți folia de protecție, conform ilustrației ④
 - porniți/opriți scula prin comutarea întrerupătorului A
 - ! nu priviți în raza laser**
 - ! nu îndreptați fasciculul laser spre persoane sau animale**
 - ! întotdeauna opriți scula după utilizare**
- Încuirea bateriilor ⑤
 - ! asigurați-vă că scula nu este în stare de funcționare**
 - desfaceți capacul E
 - introduceți 3 baterii rotunde plate AG13 (fiiți atenți la polaritatea corectă)
 - montați capacul E
 - întotdeauna scoateți bateriile din sculă, dacă nu o veți folosi timp îndelungat
 - întotdeauna înlocuiți întregul set de baterii
- Operarea cu scula ⑥
 - în timpul proiectării unei linii horizontale, asigurați-vă că bula din nivelul B este centrată
 - în timpul proiectării unei linii verticale, asigurați-vă că bula din nivelul C este centrată
 - efectuați măsurătorile prin utilizarea liniei proiectate de referință
 - în timpul proiectării unei linii laser la o distanță mai mare, puteți mări vizibilitatea acesteia amplasând un obiect la capătul distanței dorite ⑦
- Accesoriu pentru aspirare G ⑧
 - Pentru proiectarea liniilor pe suprafețe netede
 - glisați unealta în accesoriul G
 - așezați accesoriul G pe suprafața respectivă
 - aduceți aparatul la nivel (asigurați-vă bula din nivelul respectivă este centrată)
 - apăsați 2 butoane
 - utilizați linia proiectată ca referință
- Accesoriu cu clemă H ⑨
 - Pentru proiectarea liniilor pe materiale din carton (grosime 15-30 mm)
 - glisați unealta în accesoriul H
 - fixați accesoriul H în carton rotind butonul în sens orar
 - utilizați linia proiectată ca referință

- **Accesoriu cu ac J ⁽¹⁰⁾**
Pentru proiectarea liniilor pe materiale din gips-carton, lemn moale și alte materiale moi
 - glisați unealta în accesoriul J
 - așezați accesoriul J pe suprafața respectivă
 - aduceți aparatul la nivel (asigurați-vă bula din nivelul respectivă este centrată)
 - apăsați 2 butoane
 - utilizați linia proiectată ca referință
- **! maneвраți cu atenție acele ascuțite**
- **Accesoriu cu magnet K ⁽¹¹⁾**
Pentru proiectarea liniilor pe orice suprafață sau profil din metal feros
 - glisați unealta în accesoriul K
 - așezați accesoriul K pe suprafața respectivă
 - aduceți aparatul la nivel (asigurați-vă bula din nivelul respectivă este centrată)
 - utilizați linia proiectată ca referință
- **Accesoriu cu șurub L ⁽¹²⁾**
Pentru proiectarea liniilor la același nivel cu șurubul deja montat
 - așezați accesoriul L peste șurubul deja montat
 - glisați accesoriul L spre stânga/dreapta, astfel încât șurubul să se fixeze ferm în capătul conic al diblului
 - glisați unealta în accesoriul L
 - aduceți aparatul la nivel (asigurați-vă bula din nivelul respectivă este centrată)
 - utilizați linia proiectată ca referință pentru montarea celuiilalt șurub (s)

Accesoriu cu șurub L poate fi de asemenea utilizat împreună cu banda sau capsele
- **Accesoriu pivot M ⁽¹³⁾**
Pentru proiectarea liniilor la un unghi (numai ca indicație grosieră)
 - scoateți butonul rotindu-l în sens anti-orar
 - glisați unealta în accesoriul cu magnet K
 - fixați accesoriul cu magnet K în accesoriul M rotind butonul în sens orar
 - deplasați unealta peste arcul gradat
 - slăbiți/strângând șurubul

Accesoriu pivot M poate fi de asemenea utilizat împreună cu banda sau capsele
- **Accesoriu cu clemă pentru centură N ⁽¹⁴⁾**
Pentru păstrarea ușoară și comodă

ÎNȚREȚINERE

- Nu expuneți scula la vibrații continue sau la temperaturi extrem de înalte sau scăzute
- Întotdeauna păstrați scula în interior, în cutia/husa ei de protecție
- Întotdeauna ferțiți scula de praf, umezeală și raze solare directe
- Curățați scula cu o cârpă umedă și săpun moale
- **! Întotdeauna scoateți bateriile înainte de a curăța lentilele**
- Nu desfaceți sau modificați scula în nici un mod
- Nu încercați să înlocuiți nici-o piesă din lentilele laserului

GARANȚIE / MEDIU

- Acest produs Skil este garantat în concordanță cu regulile statutăre/tarii specifice; deteriorări datorate uzurii normale, suprasolicitarea sau folosirea necorespunzătoare vor fi excluse de la garanție
- În cazul unei nemulțumiri, trimiteți scula pentru panouri nedemontat, împreună cu dovada de cumpărare, la furnizorul dvs sau la cea mai apropiată stație de întreținere Skil (adrese și diagrame de service se găsesc la www.skileurope.com)
- **Nu aruncați sculele electrice, bateriile, accesoriile sau ambalajele direct la pubelele de gunoi** (numai pentru țările din Comunitatea Europeană)
 - Directiva Europeană 2002/96/EC face referire la modul de aruncare a echipamentelor electrice și electronice și modul de aplicare a normelor în conformitate cu legislația națională; sculele electrice în momentul în care au atins un grad avansat de uzură și trebuie aruncate, ele trebuie colectate separat și reciclate într-un mod ce respectă normele de protecție a mediului inconjurător
 - simbolul ⁽¹⁵⁾ vă va atenționa asupra modului în care se face această aruncare

BG

Многофункционален лазерен нивелир

502

УВОД

- Този уред е предназначен за подравняване на предмети и/или маркиране на желани разрезни линии чрез проекцията на прав лазерен лъч; с доставените аксесоари уредът може да бъде използван при редица повърхнини
- Внимателно прочетете инструкциите в това ръководство, както и предупредителния надпис на табелката върху инструмента, преди да използвате инструмента ⁽¹⁾
- **Обърнете специално внимание на инструкциите за безопасност и предупрежденията; неспазването им може да доведе до сериозно увреждане (на очите)**
- Преди да използвате уреда за първи път, залепете доставения стикер на вашия роден език върху предупредителния текст на английски език F ⁽³⁾
- Запазете това ръководство за бъдещи справки

ТЕХНИЧЕСКИ ДАННИ

Вид лазер	635 nm
Клас лазер	2
Максимална изходна мощност	1 mW
Захранване	3 x AG13 клетъчна батерия
Работна температура	-10°C до 40°C
Температура на съхранение	-20°C до 60°C
Тегло	0,05 kg
Точност	отклонение от +/- 10 мм на 5 метра

БЕЗОПАСНОСТ

- **Не гледайте в лазерния лъч (лазерно лъчение) ②**
- **Не насочвайте лазерния лъч срещу хора или животни**
- Не поставяйте инструмента в положение, при което някой може волно или неволно да погледне в лазерния лъч
- Не използвайте каквито и да било увеличителни оптически инструменти (като напр. очила, телескопи или бинокли), за да гледате лазерния лъч
- Не отстранявайте и не повреждайте табелката с предупредителния надпис върху инструмента
- Не работете с инструмента в присъствие на възпламеними течности, газове или прах
- Не работете с уреда, ако наоколо има деца
- Този инструмент не трябва да бъде използван от лица на възраст под 16 години
- Не използвайте инструмента за цели, различни от споменатите в настоящето ръководство
- Използвайте само оригиналните принадлежности, които са предназначени за този инструмент
- **Винаги изключвайте инструмента, когато не го използвате**

ЧАСТИ НА ИНСТРУМЕНТА ③

- A** Прекъсвач за включване и изключване
- B** Нивелир за хоризонтални линии
- C** Нивелир за вертикални линии
- D** Отвор за лазерния лъч
- E** Капак на отделението за батерията
- F** Предупредителен надпис
- G** Вакуумно захващане
- H** Скоба
- J** Пробойник
- K** Магнитно захващане
- L** Винтово захващане
- M** Градуиран транспортир
- N** Клипс за колан

УПОТРЕБА

- Включено/ изключено (On/off)
 - преди първа употреба премахнете предпазната подложка, както е показано ④
 - инструментът се включва/ изключва (on/off) с натискане на ключ A
- ! **не гледайте в лазерния лъч**
- ! **не насочвайте лазерния лъч срещу хора или животни**
- ! **след използване винаги изключвайте инструмента**
- Смяна на батериите ⑤
 - ! **убедете се, че инструментът е изключен**
 - свалете капак E
 - поставете 3 x AG13 клетъчни батерии (обърнете внимание на правилното насочване на полюсите)
 - поставете капака E
 - винаги изваждайте батериите от инструмента, ако няма да го използвате дълго време
 - винаги сменяйте и двете батерии

- Работа с инструмента ⑥
 - когато проектирате хоризонтална линия, мехурчето в нивелира B трябва да е центрирано
 - когато проектирате вертикална линия, мехурчето в нивелира C трябва да е центрирано
 - правете измервания, като използвате проектираната линия като опорна
 - когато проектирате лазерен лъч на по-голямо разстояние, можете да увеличите видимостта му, като поставите предмет в края на желаното разстояние ⑦
- Вакуумно захващане G ⑧
 - За проектиране на линии върху гладки повърхнини
 - плъзнете уреда върху аксесоара G
 - поставете аксесоара G върху повърхнината
 - подравнете уреда (проверете дали мехурчето в съответния нивелир е центрирано)
 - натиснете 2 бутоната
 - използвайте проектирания лъч като репер
- Скоба H ⑨
 - За проектиране на линии върху дървени материали (дебелина 15-30 мм)
 - плъзнете уреда върху аксесоара H
 - затегнете аксесоара H върху дъската, като завъртите бутона по часовниковата стрелка
 - използвайте проектирания лъч като репер
- Пробойник J ⑩
 - За проектиране на линии върху пластмасови материали, меко дърво и други меки материали
 - плъзнете уреда върху аксесоара J
 - поставете аксесоара J върху повърхнината
 - подравнете уреда (проверете дали мехурчето в съответния нивелир е центрирано)
 - натиснете 2 бутоната
 - използвайте проектирания лъч като репер
- ! **внимавайте с острите пробойници**
- Магнитно захващане K ⑪
 - За проектиране на линии върху магнитни метални повърхнини или профили
 - плъзнете уреда върху аксесоара K
 - поставете аксесоара K върху повърхнината
 - подравнете уреда (проверете дали мехурчето в съответния нивелир е центрирано)
 - използвайте проектирания лъч като репер
- Винтово захващане L ⑫
 - За проектиране на линии на нивото на вече монтирани винтови съединения
 - поставете аксесоара L върху вече монтирано винтово съединение
 - плъзнете аксесоара L отляво надясно, така че винтът да се допре силно до мекия край на клина
 - плъзнете уреда върху аксесоара L
 - подравнете уреда (проверете дали мехурчето в съответния нивелир е центрирано)
 - използвайте проектирания лъч като репер за монтирането на други винтове
- Аксесоарът L може също да се използва в комбинация с предпазна лента или кабърчета
- Градуиран транспортир M ⑬
 - За проектиране на линии под тъгъл (само за груба индикация)

- премахнете бутона, като го завъртите обратно на часовниковата стрелка
- плъзнете уреда върху аксесоара К
- притегнете аксесоара К върху аксесоара М чрез завъртане на бутона обратно на часовниковата стрелка
- придвижете уреда над градуирания транспортир чрез разхлабване/притягане на бутона

Градуирания транспортир М може да бъде използван също в комбинация с лента или кабърчета

- Клипс за колан N ¹⁴
- За лесно и удобно съхранение

ПОДДЪРЖАНЕ

- Не излагайте инструмента на продължителни вибрации или на изключително високи или ниски температури
 - Винаги съхранявайте инструмента на закрито предпазната му кутия
 - Винаги пазете инструмента от прах, влага и преки слънчеви лъчи
 - Почиствайте инструмента с влажно парче плат и мек миеш препарат
- ! преди почистване на лещата винаги изваждайте батериите**
- Не разглобявайте и не видоизменяйте инструмента по никакъв начин
 - Не се опитвайте да промените никоя част от лещата на лазера

ГАРАНЦИЯ / ЕКОЛОГИЯ

- Това изделие на Skil има гаранция в съответствие със законовите (специфичните за съответната страна) разпоредби; повреда вследствие на нормално износване, претоварване или неправилно боравене не се покрива от гаранцията
- В случай на рекламация изпратете инструмента неразглобен, заедно с документа, удостоверяващ покупката, до продавача, от който сте го купили, или до най-близкия сервиз на SKIL (адресите, както и схемата за сервизно обслужване на електроинструмента, можете да намерите на адрес www.skileurope.com)
- **Не изхвърляйте електроуредите, батерии, приспособленията и опаковките заедно с битови отпадъци** (само за страни от ЕС)
 - съобразно Директивата на ЕС 2002/96/EG относно износени електрически и електронни уреди и отразяването ѝ в националното законодателство износените електроуреди следва да се събират отделно и да се предават за рециклиране според изискванията за опазване на околната среда
 - за това указва символът ¹⁵ тогава когато трябва да бъдат унищожени

SK

Laserový prístroj na projekciu 502 na viacerých povrchoch

ÚVOD

- Tento prístroj je určený na zarovnávanie predmetov a/alebo označenie rezov pomocou laserovej projekcie; spolu s dodaným príslušenstvom ho môžete použiť pri rozmanitých povrchoch
- Opatrne prečítajte túto príručku na použitie spolu s upozorením na nástroji prv než nástroj ¹
- **Zvlášť venujte pozornosť bezpečnostným pokynom a upozoreniam; nedodržanie týchto pokynov môže spôsobiť vážne zranenie očí**
- Pred prvým použitím prístroja nalepte dodanú nálepku vo vašej národnej reči cez anglický text na varovnom štítku F ³
- Tieto pokyny si odložte na použitie v budúcnosti

TECHNICKÉ ÚDAJE

Laser typ	635 nm
Laser trieda	2
Maximálny elektrický výkon	1 mW
Dodávka prúdu	3 x mincová batéria typu AG13
Prevádzková teplota	-10°C až 40°C
Skladovacia teplota	-20°C až 60°C
Váha	0,05 kg
Presnosť	odchýlka +/- 10 mm pri vzdialenosti 5 metrov

BEZPECNOST

- **Nepozerajte sa do laserového lúca (vyžarovanie lasera) ²**
- **Nenamierte laserový lúč na osoby alebo na zvieratá**
- Nenechajte nástroj v takej pozícii, ktorá by mohla spôsobiť aby sa niekto schválne alebo náhodou díval priamo do laserového lúca
- Nepozerajte sa cez zväčšovacie optické nástroje (ako zväčšovacie sklo, teleskop, alebo ďalekohľad) na laserový lúč
- Nálepku s upozorením na nástroji neodstráňte a nepoškodte
- Nástroj nepoužívajte v prítomnosti horľavých kvapalín, plynov alebo prachu
- Nástroj nepoužívajte v prítomnosti detí
- Tento nástroj by nemali používať osoby mladšie ako 16 rokov
- Nástroj používajte len na účely uvedené v tejto príručke na použitie
- Používajte len pôvodné príslušenstvo určené pre tento nástroj
- **Vždy vypnite nástroj keď nie je používaný**

PRVKY NÁSTROJA ③

- A Vypínač
- B Bublínková vodováha pre určenie horizontálnej úrovne
- C Bublínková vodováha pre určenie vertikálnej úrovne
- D Otvor, cez ktorý je emitovaný laserový lúč
- E Kryt priestoru pre batérie
- F Varovný štítok
- G Prísavná päťka
- H Prichytná päťka
- J Päťka s uchycovacími hrotmi
- K Magnetická päťka
- L Skrutkovacia päťka
- M Príslušenstvo otočného bodu
- N Prichyťka na upevnenie prístroja na opasok

POUŽITIE

- Vypínač/zapínač
 - pred prvým použitím odstráňte ochranný štítok tak, ako je to znázornené na obrázku ④
 - nástroj zapnite stlačením vypínača A
 - ! **nepozerajte sa do laserového lúča**
 - ! **nenamierte laserový lúč na osoby alebo na zvieratá**
 - ! **nástroj po použití vždy vypnite**
- Výmena batérií ⑤
 - ! **dajte pozor aby bol nástroj vypnutý**
 - kryt E dajte dole
 - vložte 3 mincové batérie typu AG13 (dajte pozor na správne smerovanie pólův)
 - kryt E dajte späť
 - batérie vyberte vždy z nástroja ak ho nemáte v úmysle použiť dlhší čas
 - vždy vymeňte celú sadu batérií
- Prevádzka nástroja ⑥
 - pri projekcii horizontálnej čiary skontrolujte, či sa vzduchová bublinka vo vodováhe B nachádza v strede
 - pri projekcii vertikálnej čiary skontrolujte, či sa vzduchová bublinka vo vodováhe C nachádza v strede
 - merajte od premietnutej čiary, ktorá je nulová
 - pri projekcii na väčšiu vzdialenosť môžete zlepšiť viditeľnosť laserového lúča umiestnením vhodného predmetu v požadovanej vzdialenosti ⑦
- Prísavná päťka G ⑧
 - Pri projekcii laserového lúča na hladkom povrchu
 - zasuňte prístroj do päťky G
 - upevnite päťku G na požadovaný povrch
 - vyrovnajte prístroj (skontrolujte, či sa bublinka v príslušnej vodováhe nachádza v strede)
 - stlačte 2 hlavicy
 - premietnutú laserovú čiaru použite na požadovaný účel
- Prichytná päťka H ⑨
 - Pri projekcii laserového lúča na dosky a podobné materiály (hrúbka 15–30 mm)
 - zasuňte prístroj do päťky H
 - otáčaním hlavice v smere hodinových ručičiek upevnite päťku H na dosku
 - premietnutú laserovú čiaru použite na požadovaný účel
- Päťka s uchycovacími hrotmi J ⑩
 - Pri projekcii laserového lúča na sadrové dosky, mäkké drevo alebo iné mäkké materiály

- zasuňte prístroj do päťky J
- upevnite päťku J na požadovaný povrch
- vyrovnajte prístroj (skontrolujte, či sa bublinka v príslušnej vodováhe nachádza v strede)
- stlačte 2 hlavicy
- premietnutú laserovú čiaru použite na požadovaný účel
- ! **hroty na päťke sú ostré; buďte preto opatrní**
- Magnetická päťka K ⑪
 - Pri projekcii laserového lúča na železnom podklade alebo profile
 - zasuňte prístroj do päťky K
 - upevnite päťku K na požadovaný povrch
 - vyrovnajte prístroj (skontrolujte, či sa bublinka v príslušnej vodováhe nachádza v strede)
 - premietnutú laserovú čiaru použite na požadovaný účel
- Skrutkovacia päťka L ⑫
 - Pri projekcii laserového lúča na rovnej úrovni ako už upevnená skrutka
 - umiestnite päťku L na namontovanú skrutku
 - päťku L posuňte doľava/doprava tak, aby bol koniec skrutky riadne upevnený v zúženej časti otvoru
 - zasuňte prístroj do päťky L
 - vyrovnajte prístroj (skontrolujte, či sa bublinka v príslušnej vodováhe nachádza v strede)
 - v línii premietnutej laserovej čiary namontujte aj ostatné skrutky
- Skrutkovaciu päťku L môžete použiť aj v kombinácii s páskou alebo hrotmi
- Príslušenstvo otočného bodu M ⑬
 - Pri projekcii laserového lúča pod uhlom (iba pre hrubé naznačenie)
 - hlavicu odnímate otočením proti smeru hodinových ručičiek
 - zasuňte prístroj do magnetickej päťky K
 - upevnite magnetickú päťku K na päťku M otočením hlavice v smere hodinových ručičiek
 - otáčaním hlavice môžete pohybovať prístrojom na oblúkovom uhlomere
- Príslušenstvo otočného bodu M môžete použiť v kombinácii s páskou alebo hrotmi
- Prichyťka na upevnenie prístroja na opasok N ⑭
 - Služí na jednoduché a pohodlné upevnenie prístroja

ÚDRŽBA

- Nástroj nevystavte trvalému traseniu alebo extrémne teplým alebo studeným teplotám
- Nástroj vždy odložte v miestnosti v svojom ochrannom obale/krabici
- Vždy chráňte nástroj pred prachom, vlhkom a priamym slnkom
- Nástroj očistite vlhkou handrou a miernym mydlom
- ! **pred čistením cocky vždy vyberte batérie**
- Nástroj nerozoberajte a nemeňte žiadnym spôsobom
- Nepokúste sa vymeniť žiadnu časť laserovej čočky

ZÁRUKA / ŽIVOTNÉ PROSTREDIE



- Tento výrobok značky Skil má záruku v súlade s právnymi/pre krajinu špecifickými pravidlami; poškodenie následkom obvyčajného opotrebenia, preťaženia alebo nesprávneho zaobchádzania sú zo záruky vylúčené

- V prípade sťažnosti pošlite nezobratý nástroj spolu s dokladom o kúpe. Vašmu dilerovi alebo do najbližšieho servisu podniku SKIL (zoznam adries servisných stredísk a servisný diagram nástroja sú uvedené na www.skileurope.com)
- **Elektrické náradie, batérie, príslušenstva a balenia nevyhadzujte do komunálneho odpadu** (len pre štáty EÚ)
 - podľa európskej smernice 2002/96/EG o nakladaní s použitými elektrickými a elektronickými zariadeniami a zodpovedajúcich ustanovení právnych predpisov jednotlivých krajín sa použité elektrické náradie musí zbierať oddelene od ostatného odpadu a podrobiť ekologicky šetrnej recyklácii
 - pripomenie vám to symbol , keď ju bude treba likvidovať

HR

Laser za niveliranje 502 različitim površinama

UVOD

- Alat je namijenjen poravnanju predmeta i/ili označavanju željenih linija rezova pomoću projekcije ravne laserske zrake; pomoću isporučene dodatne opreme alat možete koristiti na različitim površinama
- Prije uporabe alata pažljivo pročitajte ove upute za rukovanje kao i naljepnicu s upozorenjem na alatu 
- **Posebnu pažnju obratite na sigurnosne upute i upozorenja; pridržavajte ih se kako ne bi došlo do ozbiljnih ozljeda (očiju)**
- Prije korištenja alata po prvi puta, preko teksta upozorenja na engleskom jeziku zalijepite naljepnicu s jezikom Vaše zemlje F 
- Sačuvajte ove upute za rukovanje za ubuduće

TEHNIKI PODACI

Vrsta lasera	635 nm
Klasa lasera	2
Maksimalna izlazna snaga	1 mW
Napajanje	3 x AG13 gumbaste baterije
Radna temperatura	od -10°C do 40°C
Temperatura čuvanja	od -20°C do 60°C
Masa	0,05 kg
Točnost	niveliranja +/- 10 mm na 5 metara

SIGURNOST





- **Ne gledajte u lasersku zraku (laserska radijacija) **
- **Ne usmjeravajte lasersku zraku prema osobama ili životinjama**
- Ne stavljajte alat u položaj koji bi mogao uzrokovati da netko namjerno ili slučajno pogleda u lasersku zraku
- Ne gledajte u lasersku zraku pomoću optičkih pomagala za povećavanje (kao što su povećala, teleskopi ili dalekozori)
- Ne uklanjajte niti oštećujte naljepnicu s upozorenjem na alatu

- Ne upotrebljavajte alat u blizini zapaljivih tekućina, plinova ili prašine
- Ne upotrebljavajte alat dok su u blizini djece
- Ovaj alat ne smiju koristiti osobe mlađe od 16 godina
- Ne upotrebljavajte alat u druge svrhe osim onih naznačenih u ovim uputama za rukovanje
- Koristite samo originalnu dodatnu opremu namijenjenu za ovaj alat
- **Uvijek isključite alat kada ga ne koristite**

DIJELOVI ALATA

- A** Prekidač za uključivanje/isključivanje
- B** Vodena libela za horizontalne linije
- C** Vodena libela za vertikalne linije
- D** Otvor za lasersku zraku
- E** Poklopac odjeljka s baterijom
- F** Naljepnica s upozorenjem
- G** Dodatak za priljubljanje
- H** Dodatak za pričvršćivanje
- J** Dodatak s iglom
- K** Dodatak s magnetom
- L** Dodatak s vijkom
- M** Dodatak za vrtnju
- N** Futrola za pričvršćivanje na pojas

UPOTREBA

- Uključeno/isključeno
 - prije prve upotrebe uklonite zaštitni umetak kao što je prikazano na ilustraciji 
 - alat uključujete/isključujete pritiskom prekidača A
 - ! ne gledajte u lasersku zraku**
 - ! ne usmjeravajte lasersku zraku prema osobama ili životinjama**
 - ! uvijek isključite alat nakon korištenja**
- Mijenjanje baterija 
 - ! provjerite je li alat isključen**
 - uklonite poklopac E
 - umetnite 3 AG13 gumbaste baterije (obratite pažnju na ispravnu polarizaciju)
 - montirajte poklopac E
 - uvijek uklonite baterije iz alata ako ga ne koristite duže vrijeme
 - uvijek mijenjajte cijeli komplet baterija
- Rukovanje alatom 
 - pri projiciranju horizontalne linije provjerite je li mjehurić libele B centriran
 - pri projiciranju vertikalne linije provjerite je li mjehurić libele C centriran
 - projiciranu liniju upotrijebite kao referencu prilikom mjerenja
 - pri projiciranju laserske zrake na većoj udaljenosti vidljivost joj povećajte smještanjem predmeta na kraj željene udaljenosti 
- Dodatak za priljubljanje G 
 - Za projiciranje linija na glatkim površinama
 - alat smjestite na dodatak G
 - dodatak G položite na površinu
 - nivelirajte alat (provjerite je li mjehurić odgovarajuće libele centriran)
 - pritisnite 2 gume
 - projiciranu liniju upotrijebite kao referencu

- Dodatak za pričvršćivanje H ⑨
Za projiciranje linija na daskama (debljine 15 - 30 mm)
 - alat smjestite na dodatak H
 - okretanjem gumba u smjeru kazaljke na satu dodatak H pričvrstite na dasku
 - projiciranu liniju upotrijebite kao referencu
- Dodatak s iglom J ⑩
Za projiciranje linija na gipsanim pločama, mekom drvetu i drugim mekim materijalima
 - alat smjestite na dodatak J
 - dodatak J položite na površinu
 - nivelirajte alat (provjerite je li mjehurić odgovarajuće libele centriran)
 - pritisnite 2 gumbe
 - projiciranu liniju upotrijebite kao referencu
- ! **pazite na oštre igle**
- Dodatak s magnetom K ⑪
Za projiciranje linija na svim metalnim površinama ili profilima
 - alat smjestite na dodatak K
 - dodatak K položite na površinu
 - nivelirajte alat (provjerite je li mjehurić odgovarajuće libele centriran)
 - projiciranu liniju upotrijebite kao referencu
- Dodatak s vijkom L ⑫
Za projiciranje linija u razini s već ugrađenim vijkom
 - dodatak L smjestite preko već ugrađenog vijka
 - dodatak L pomičite ulijevo/udesno sve dok vijak ne bude čvrsto smješten u užem kraju utora
 - alat smjestite na dodatak L
 - nivelirajte alat (provjerite je li mjehurić odgovarajuće libele centriran)
 - projiciranu liniju upotrijebite kao referencu za ugrađivanje ostalih vijaka
 Dodatak s vijkom L može se koristiti i u kombinaciji s trakom ili s čavličima
- Dodatak za vrtnju M ⑬
Za projiciranje linija pod kutovima (samo za okvirno pokazivanje)
 - uklonite gumb okretanjem u smjeru suprotnom od kazaljke na satu
 - alat smjestite na dodatak s magnetom K
 - dodatak s magnetom K učvrstite na dodatak M okretanjem gumba u smjeru kazaljke na satu
 - otpuštanjem/pričvršćivanjem gumba alat pomaknite na građirani kutomjer
 Dodatak za vrtnju M može se koristiti i u kombinaciji s trakom ili čavličima
- Futrola za pričvršćivanje na pojas N ⑭
Za jednostavno i praktično čuvanje

ODRŽAVANJE

- Ne izlažite alat stalnim vibracijama ili izrazito visokim odnosno izrazito niskim temperaturama
- Uvijek spremajte alat u njegovu zaštitnu kutiju/kovčeg te u zatvoreni prostor
- Uvijek štitiite i čistite alat od prašine, vlage i izravnog sunčevog svjetla
- Alat čistite vlažnom krpom i blagim sapunom
! **uvijek uklonite baterije prije čišćenja leće**
- Ne rastavljajte niti modificirajte alat na bilo koji način
- Ne pokušavajte promijeniti nijedan dio laserske leće

JAMSTVO / OKOLIŠ

- Jamčimo da je ovaj Skil proizvod u skladu sa zakonskim propisima i propisima specifičnim za pojedine države; šteta nastala zbog uobičajenog trošenja proizvoda, preopterećenja ili neodgovarajućeg korištenja bit će isključena iz jamstva
- U slučaju pritužbe, pošaljite nerastavljeni alat zajedno s dokazom o kupovini svom zastupniku ili najbližoj Skil servisnoj stanici (popise servisa, kao i oznake rezervnih dijelova uređaja možete naći na adresi www.skileurope.com)
- **Električne alate, baterije, pribor i ambalažu ne odlažite zajedno sa sa kućnim otpacima** (samo za EU-države)
 - prema Europskoj direktivi 2002/96/EG o staroj električnoj i elektroničkoj opremi i njenoj primjeni u skladu sa nacionalnim zakonom, istrošeni električni alati moraju se sakupljati odvojeno i odvesti u posebne pogone za reciklažu
 - na to podsjeća simbol ⑮ kada se javi potreba za odlaganjem



Laser za nivelisanje na više površina

502

UVOD

- Ovaj alat je namenjen za poravnavanje objekata i/ili obeležavanje željenih linija sečenja pomoću projektovanja laserskih linija; pomoću pribora koji se dobija uz ovaj alat, možete ga koristiti na raznim površinama
- Pažljivo pročitajte ova uputstva za rukovanje, kao i nalepnicu sa upozorenjem na alatki, pre upotrebe alatke ①
- **Posebno obratite pažnju na uputstva o bezbednosti i upozorenja; ukoliko ih ne sledite, može da dođe do ozbiljnih povreda (očiju)**
- Pre nego što prvi put upotrebite alat, zalepite priloženu nalepnicu na svom maternjem jeziku preko originalne nalepnice za upozorenja na engleskom jeziku F ③
- Sačuvajte ovo uputstvo za rukovanje za buduće upotrebe

TEHNIKI PODACI

Vrsta lasera	635 nm
Klasa lasera	2
Maksimalna izlazna snaga	1 mW
Napajanje	3 x AG13 baterije
Radna temperatura	-10°C do 40°C
Temperatura za uslove skladištenja	-20°C do 60°C
Težina	0,05 kg
Preciznost	odstupanje +/- 10 mm na daljini od 5 m

BEZBEDNOST

- **Nemojte da gledate u laserski zrak (laserska radijacija) ②**
- **Nemojte da usmeravate laserski zrak u ljude ili životinje**

- Nemojte da postavljate alatku u položaj koji bi mogao da dovede do toga da neko namerno ili slučajno pogleda u laserski zrak
- Nemojte da gledate laserski zrak pomoću optičkih pomagala za uvećavanje (kao što su lupe, teleskopi ili dvogledi)
- Nemojte da skidate ili oštetite nalepnicu sa upozorenjem na alatki
- Nemojte da koristite alatku u blizini zapaljivih tečnosti, gasova ili prašine
- Nemojte da koristite alatku ukoliko su u blizini deca
- Ovu alatku ne smeju koristiti mladi od 16 godina
- Nemojte da koristite alatku u bilo koju drugu svrhu, osim naznačenih u ovom uputstvu za rukovanje
- Koristite samo originalnu dodatnu opremu namenjenu ovoj alatki
- **Uvek isključite alatku kada nije u upotrebi**

DELOVI ALATKE ^③

- A** Prekidač za uključivanje/isključivanje
B Libela za horizontalne linije
C Libela za vertikalne linije
D Otvor za lasersko svetlo
E Poklopac odeljka za baterije
F Nalepnica sa upozorenjem
G Pribor sa vakuumom
H Pribor stega
J Pribor igla
K Pribor magnet
L Pribor za šrafove
M Pribor za centriranje
N Futrola

UPOTREBA

- Uključeno/isključeno
 - pre prve upotrebe morate ukloniti zaštitni umetak, kao što je prikazano na slici ^④
 - uključujete/isključujete alatku pritiskom na prekidač **A**
 - ! **nemojte da gledate u laserski zrak**
 - ! **nemojte da usmeravate laserski zrak u ljude ili životinje**
 - ! **uvek isključite alatku nakon upotrebe**
- Zamena baterija ^⑤
 - ! **proverite da li je alatka isključena**
 - skinite poklopac **E**
 - umetnite 3 AG13 baterije (obratite pažnju na ispravnu polarizaciju)
 - stavite poklopac **E**
 - uvek izvadite baterije iz alatke ako je ne koristite duže vreme
 - uvek menjajte komplet baterija
- Rukovanje alatkom ^⑥
 - prilikom projektovanja horizontalne linije uverite se da je libela **B** centrirana
 - prilikom projektovanja vertikalne linije uverite se da je libela **C** centrirana
 - vršite merenja pomoću projektovane linije kao reference
 - možete povećati vidljivost laserske linije prilikom projektovanja na veću udaljenost postavljanjem objekta na kraj željene udaljenosti ^⑦

- Pribor sa vakuumom **G** ^⑧
 Za projektovanje linija na glatkim površinama
 - pustite da alat sklizne u pribor **G**
 - postavite pribor **G** na površinu
 - iznivelišite alat (uverite se da je odgovarajuća libela centrirana)
 - pritisnite 2 dugme
 - koristite projektovanu liniju kao referencu
- Pribor stega **H** ^⑨
 Za projektovanje linija na daskama (debljine od 15 od 30 mm)
 - pustite da alat sklizne u pribor **H**
 - pričvrstite pribor **H** na dasku okretanjem dugme u smeru kazaljki na satu
 - koristite projektovanu liniju kao referencu
- Pribor igla **J** ^⑩
 Za projektovanje linija na gipsanim ploča, mekom drvetu i drugim mekim materijalima
 - pustite da alat sklizne u pribor **J**
 - postavite pribor **J** na površinu
 - iznivelišite alat (uverite se da je odgovarajuća libela centrirana)
 - pritisnite 2 dugme
 - koristite projektovanu liniju kao referencu
- ! **pažite na igle**
- Pribor magnet **K** ^⑪
 Za projektovanje linija na metalnim površinama ili profilima sa magnetnim svojstvima
 - pustite da alat sklizne u pribor **K**
 - postavite pribor **K** na površinu
 - iznivelišite alat (uverite se da je odgovarajuća libela centrirana)
 - koristite projektovanu liniju kao referencu
- Pribor za šrafove **L** ^⑫
 Za projektovanje linija na istom nivou sa već postavljenim šrafom
 - postavite pribor **L** iznad već postavljenog šrafa
 - pomerajte pribor **L** levo/desno, dok šraf ne bude čvrsto smešten u ležištu
 - pustite da alat sklizne u pribor **L**
 - iznivelišite alat (uverite se da je odgovarajuća libela centrirana)
 - koristite projektovane linije kao reference za postavljanje ostalih šrafova
 Pribor za šrafove **L** se može koristiti zajedno sa trakom ili čiodama
- Pribor za centriranje **M** ^⑬
 Za projektovanje linija pod uglom (samo za grubo označavanje)
 - uklonite dugmu okretanjem u smeru suprotnom od kazaljki na satu
 - pustite da alat sklizne u magnet **K**
 - pričvrstite pribor magnet **K** na pribor **M** okretanjem dugme u smeru kazaljki na satu
 - pomerajte alat po uglomeru pričvršćivanjem/ otpuštanjem dugme
 Pribor za centriranje **M** se može koristiti zajedno sa trakom ili čiodama
- Futrola **N** ^⑭
 Za lako i praktično čuvanje

ODRŽAVANJE

- Nemojte da izlažete alatku stalnim vibracijama ili veoma visokim ili niskim temperaturama
- Uvek spremajte alatku u njegovu zaštitnu kartonsku kutiju/sanduk
- Uvek štite alatku od prašine, vlage i direktnog izlaganja suncu
- Čistite alatku vlažnom krpom i blagim sapunom
! uvek izvadite baterije pre čišćenja sočiva
- Nemojte da rastavljate ili modifikujete alatku na bilo koji način
- Ne pokušavajte da promenite bilo koji deo laserskog sočiva



GARANCIJA / OKOLINA

- Ovaj Skil proizvod je pod garancijom u skladu sa zakonskim odredbama i propisima specifičnim za pojedine države; u garanciju nije uključena šteta nastala uobičajenim trošenjem, preopterećenjem ili neodgovarajućim rukovanjem
- U slučaju žalbe, pošaljite nerastavljeni alat zajedno sa potvrdom o kupovini vašem nabavljaču ili najbližem Skil serviseru (adrese i oznake rezervnih delova možete naći na www.skileurope.com)
- **Električne alate, baterije, pribora i ambalaže ne odlažite u kućne otpatke** (samo za EU-države)
 - prema Europskoj direktivi 2002/96/EG o staroj električnoj i elektronskoj opremi i njenoj upotrebi u skladu sa nacionalnim pravom, električni alati koji su istrošeni moraju biti sakupljeni odvojeno i dostavljeni pogonu za reciklažu
 - simbol  će vas podsetiti na to

SLO

Laser z izravnavo 502 za različite površine

UVOD

- To orodje je namenjeno za poravnavo predmeta in/ali za označavanje zelenih prečnih črt z ravno lasersko projekciju črt; priloženi dodatki omogućavaju uporabu orodja na različitim površinah
- Pred uporabu pazljivo preberite navodila u tem priručniku kakor tudi opozorilo na nalepki, ki je na orodju 
- **Posebno pozornost namenite navodilom in opozorilom o varnosti; če jih ne boste upoštevali, lahko pride do hudih poškodb (oči)**
- Pred prvo uporabo preko angleškega besedila opozorilne nalepke F  prelepite dobavljeno nalepko v Vašem jeziku
- Ta navodila shranite, morda jih boste v prihodnosti še potrebovali

TEHNIČNE SPECIFIKACIJE

Vrsta laserja	635 nm
Razred laserja	2
Največja izhodna moč	1 mW

Napajanje	3 x AG13 celična baterija v obliki gumba
Obratovalna temperatura	-10°C do 40°C
Temperatura za shranjevanje	-20°C do 60°C
Teža	0,05 kg
Točnost	odstopanje +/- 10 mm na dolžini 5 m



VARNOST

- **Ne glejte v laserski žarek (sevanje laserja) **
- **Ne usmerjajte laserskega žarka proti osebam ali živalim**
- Orodja ne postavljajte tako, da bi kdor koli lahko namerno ali nenamerno gledal v smeri proti laserskemu žarku
- Za opazovanje laserskega žarka ne uporabljajte nobenih optičnih povečevalnih orodij (povečevalno steklo, teleskop ali daljnogled)
- Ne odstranite in ne poškodujte nalepke z opozorilom, ki je na orodju
- Ne uporabljajte orodja v bližini vnetljivih tekočin, plinov ali prahu
- Ne uporabljajte orodja, ko so v bližini otroci
- Tega orodja naj ne uporabljajo osebe, ki še niso dopolnile 16 let
- Ne uporabljajte orodja v noben drug namen, razen v namene, ki so navedeni v tem priručniku
- Uporabljajte le tisto dodatno opremo, ki sodi k temu orodju
- **Ko orodja ne uporabljate, ga vedno izklopite**

SESTAVNI DELI

- A** Stikalo za vklop/izklop
- B** Vodna tehtnica za vodoravne črte
- C** Vodna tehtnica za navpične črte
- D** Odprtina za laserski žarek
- E** Pokrov prostora za baterijo
- F** Nalepka z opozorilom
- G** Dodatek s priseski
- H** Dodatek s primežem
- J** Dodatek z iglo
- K** Dodatek z magnetom
- L** Dodatek z vijakom
- M** Dodatek s kotomerom
- N** Dodatek za shranjevanje orodja na pasu

UPORABA

- Vklp/izklop
 - pred prvo uporabo odstranite zaščitni vložek kot prikazuje slika 
 - orodje vklopite/izključite tako, da potisnete stikalo **A**
! ne glejte v laserski žarek
! laserskega žarka ne usmerjajte proti osebam ali živalim
! po uporabi orodje vedno izklopite
- Zamenjava baterij 
 - ! prepričajte se, da je orodje izklopljeno**
 - odstranite pokrov E
 - vstavite 3 celične baterije v obliki gumba AG13 (pazite na pravilno usmerjenost)
 - namestite pokrov E

- če orodja ne uporabljate dlje časa, baterije vedno odstranite iz orodja
- vedno zamenjajte celoten komplet baterij
- Rokovanje z orodjem ⑥
 - pri projekciji vodoravne črte pazite, da je vodna tehnica B uravnovešena
 - pri projekciji navpične črte pazite, da je vodna tehnica C uravnovešena
 - pri merjenju uporabite projicirano črto kot referenco
 - za projekcijo laserske črte pri veliki razdalji lahko povečate njeno razvidnost tako, da namestite nek predmet tja, kamor želite projicirati črto ⑦
- Dodatek s priseski G ⑧

Za projekcijo črt na ravnih površinah

 - namestite orodje na dodatek G
 - postavite dodatek G na površino
 - izravnajte orodje (pazite, da je vodna tehnica uravnovešena)
 - pritisnite 2 gumbe
 - uporabite projicirano črto kot referenco
- Dodatek s primežem H ⑨

Za projiciranje črt na debelih površinah (debelina 15 - 30 mm)

 - namestite orodje na dodatek H
 - pritrdite dodatek H na mizo tako, da obračate gumb v smeri urinega kazalca
 - pri merjenju uporabite projicirano črto za referenco
- Dodatek z iglo J ⑩

Za projiciranje črt na mavčne površine, mehke les in druge mehke materiale

 - namestite orodje na dodatek J
 - postavite dodatek J na površino
 - izravnajte orodje (pazite, da je vodna tehnica uravnovešena)
 - pritisnite 2 gumbe
 - pri merjenju uporabite projicirano črto za referenco

! bodite pozorni na ostre igle
- Dodatek z magnetom K ⑪

Za projiciranje črt na kakršne koli železne kovinske površine ali profile

 - namestite orodje na dodatek K
 - postavite dodatek K na površino
 - izravnajte orodje (pazite, da je vodna tehnica uravnovešena)
 - pri merjenju uporabite projicirano črto za referenco
- Dodatek z vijakom L ⑫

Za projiciranje črt na isti ravni, na kateri je že nameščen vijak

 - namestite dodatek L preko že nameščenega vijaka
 - namestite dodatek L na levo ali desno stran, tako da je vijak trdno vpet v en konec klina
 - namestite orodje na dodatek L
 - izravnajte orodje (pazite, da je vodna tehnica uravnovešena)
 - za namestitev drugih vijakov pri merjenju uporabite projicirano črto za referenco

Dodatek z vijakom L lahko uporabite tudi v kombinaciji s trakom ali risalnimi iglami
- Dodatek s kotomerom M ⑬

Za projiciranje črt pod kotom (le za grobo navedbo)

 - odstranite gumb tako, da ga obrnete v obratni smeri urinih kazalcev

- namestite orodje na dodatek z magnetom K
 - pritrdite dodatek z magnetom K na dodatek M tako, da obrnete gumb v smeri urinih kazalcev
 - premaknite orodje preko kotomera tako, da sprostite/privijete gumb
- Dodatek s kotomerom M lahko uporabite tudi v kombinaciji s trakom ali risalnimi iglami
- Dodatek za shranjevanje orodja na pasu N ⑭

Za enostavno in priročno shranjevanje

VZDRŽEVANJE

- Orodje naj ne bo izpostavljeno nenehnemu tresenju ali izredno visokim oziroma nizkim temperaturam
- Orodje vedno shranjujte v zaščitno škatlo/kovček, v zaprtem prostoru
- Z orodja vedno odstranjujte prašne delce, vlago in ga ne izpostavljajte neposredni sončni svetlobi
- Orodje čistite z vlažno krpo in blagim detergentom
 - ! preden se lotite čiščenja leč, vedno odstranite baterije**
- Orodja na noben način ne razstavljajte ali spreminjajte
- Ne poskušajte spremeniti kateri koli del laserskih leč

GARANCIJA/ OKOLJE

- Jamčimo, da je ta izdelek Skil v skladu z zakonskimi predpisi in predpisi, ki so specifični za posamezne države; garancija ne zajema poškodb, do katerih pride zaradi normalne izrabe orodja, preobremenitve ali nepravilnega rokovanja
- V primeru pritožbe pošljite nerazstavljeno orodje skupaj z dokazilom o nakupu vašemu dobavitelju ali najbližji servisni službi SKIL (naslovi kakor tudi shema servisa so navedeni na spletnem naslovu on www.skileurope.com)
- **Električnega orodja, baterije, pribora in embalaže ne odstranjujte s hišnimi odpadki** (samo za države EU)
 - v skladu z Evropsko direktivo 2002/96/EG o odpadni električni in elektronski opremini in z njenim izvajanjem v nacionalni zakonodaji je treba električna orodja ob koncu njihove življenjske dobe ločeno zbirati in jih predati v postopek okolju prijaznega recikliranja
 - ko je potrebno odstranjevanje, naj vas o načinu spomni simbol ⑮

EST

**Erinevatel pindadel
kasutatav lasernivelliiri**

502

SISSEJUHATUS

- See tööriist on ette nähtud mitmesuguste objektide joondamiseks ja lõikejoonte märkimiseks sirge laserkiire abil; kaasasolevad liseseadmed võimaldavad nivelliiri kasutada erinevatel pindadel
- Enne seadme kasutamist lugege hoolikalt läbi käesolev kasutusjuhend ja seadmel paiknev hoiatussilt ①
- **Pöörake tähelepanu ohutusjuhistele ja hoiatustele; nende eiramine võib põhjustada raskeid (silma)vigastusi**

- Enne seadme esmakordset kasutamist kleepige hoiatussildi ingliskeelse teksti peale kaasasolev emakeelne kleebis F ③
- Hoidke käesolev kasutusjuhend hoolikalt alles

TEHNILISED ANDMED

Laseri tüüp	635 nm
Laseri klass	2
Max väljundpinge	1 mW
Toide	kolm AG13-tüüpi nööppatareid
Töötemperatuur	-10°C kuni 40°C
Säilitustemperatuur	-20°C kuni 60°C
Kaal	0,05 kg
Mõõtetäpsus	kõrvalekalle +/- 10 mm 5 meetri kaugusel

TÖÖOHUTUS

- **Ärge vaadake laserkiire sisse (laserkiirgus) ②**
- **Ärge suunake laserkiirt inimeste ega loomade peale**
- Ärge jätke seadet asendisse, mis lubab teistel isikutel tahtlikult või tahtmata vaadata laserkiire sisse
- Ärge kasutage laserkiire nähtavuse parendamiseks suurendavaid optilisi seadmeid (nt luupi, teleskoopi, binoklit)
- Ärge eemaldage ega kahjustage seadme hoiatussilti
- Ärge kasutage seadet tuleohtlike vedelike, gaaside või tolmu läheduses
- Seadme kasutamisel hoidke lapsed seadmest eemal
- Seadet ei tohi kasutada alla 16-aastased isikud
- Kasutage seadet üksnes käesolevas kasutusjuhendis toodud eesmärkidel
- Kasutage ainult käesoleva seadme jaoks ette nähtud originaalvarvikuid
- **Pärast töö lõpetamist lülitage seade alati välja**

SEADME OSAD ③

- A** Sisse-/väljalülitusnupp
- B** Vesilood horisontaaljoonte märkimiseks
- C** Vesilood vertikaaljoonte märkimiseks
- D** Laserkiire väljumisava
- E** Patareihoidiku kaas
- F** Hoiatussilt
- G** Iminappadega lisaseade
- H** Klambriga lisaseade
- J** Nõeltega lisaseade
- K** Magnetiga lisaseade
- L** Kruviga kinnitav lisaseade
- M** Liigendiga lisaseade
- N** Vööle kinnitav lisaseade

KASUTUS

- Sisse/välja
 - enne esmast kasutamist eemaldage kaitseriba ④
 - lülitage seade sisse/välja, vajutades lülitit A
 - ! **ärge vaadake laserkiire sisse**
 - ! **ärge suunake laserkiirt inimeste ega loomade peale**
 - ! **pärast töö lõpetamist lülitage seade alati välja**
- Akude väljavahetamine ⑤
 - ! **veenduge, et seade on välja lülitatud**
 - eemaldage katet E

- paigaldage kolm AG13-tüüpi nööppatareid (pöörake tähelepanu õigele polaarsusele)
 - paigaldage kate E
 - kui Te seadet pikemat aega ei kasuta, võtke patareid seadmest välja
 - vahetage alati korraga välja kõik patareid
 - Seadme kasutamine ⑥
 - horisontaaljoone projitseerimisel veenduge, et vesiloodi B mull oleks keskasendis
 - vertikaaljoone projitseerimisel veenduge, et vesiloodi C mull oleks keskasendis
 - teostage mõõtmised, kasutades projitseeritud joont abijoonena
 - pikema laserkiire projitseerimisel saate parandada selle nähtavust, asetades soovitud kaugusele mingi eseme ⑦
 - Iminappadega lisaseade G ⑧
 - Joonte projitseerimiseks siledal pinnal
 - lükake nivelliir lisaseadmesse G
 - asetage lisaseade G soovitud pinnale
 - seadke nivelliiri loodi, veendudes, et mull vastavas vesiloodis oleks keskasendis
 - vajutage 2 nuppu
 - projitseerige vajalik joon
 - Klambriga lisaseade H ⑨
 - Joonte projitseerimiseks plaatmaterjalil (paksusega 15 - 30 mm)
 - lükake nivelliir lisaseadmesse H
 - kinnitage lisaseade H laua serva külge, keerates nuppu vastupäeva
 - projitseerige vajalik joon
 - Nõeltega lisaseade J ⑩
 - Joonte projitseerimiseks kipsplaatidel, pehmel puitmaterjalil ja muudel pehmetel materjalidel
 - lükake nivelliir lisaseadmesse J
 - asetage lisaseade J soovitud pinnale
 - seadke nivelliiri loodi, veendudes, et mull vastavas vesiloodis oleks keskasendis
 - vajutage 2 nuppu
 - projitseerige vajalik joon
 - ! **ettevaatust - nõelad on teravad**
 - Magnetiga lisaseade K ⑪
 - Joonte projitseerimiseks kõigil magneeditavast materjalist metallpindadel ja profiilidel
 - lükake nivelliir lisaseadmesse K
 - asetage lisaseade K soovitud pinnale
 - seadke nivelliiri loodi, veendudes, et mull vastavas vesiloodis oleks keskasendis
 - projitseerige vajalik joon
 - Kruviga kinnitav lisaseade L ⑫
 - Joonte projitseerimiseks juba paigaldatud kruviga samale tasandile
 - asetage lisaseade L juba paigaldatud kruvi peale
 - nihutage lisaseadet L vasakule või paremale nii, et kruvi asetuks tugevalt lisaseadme koonilisse pilusse
 - lükake nivelliir lisaseadmesse L
 - seadke nivelliiri loodi, veendudes, et mull vastavas vesiloodis oleks keskasendis
 - projitseerige vajalik joon teiste kruvide paigaldamiseks (s)
- Lisaseadme L kinnitamiseks võib kasutada ka teipi või rõhknaelu

- Liigendiga lisaseade M ¹³
Joonte projitseerimiseks nurga all (ainult umbkaude orientiirina)
 - eemaldage nupp, keerates seda vastupäeva
 - lükake nivelliir magnetiga lisaseadmesse K
 - kinnitage magnetiga lisaseade K lisaseadme M külge, keerates nuppu päripäeva
 - nivelliiri asendi muutmiseks lödvendage nuppu ja pärast soovitud nurga paika seadmist pingutage see uuesti
 Liigendiga lisaseadme M kinnitamiseks võib kasutada ka teipi või rõhknauku
- Vööle kinnitav lisaseade N ¹⁴
Vööle kinnitavat lisaseadme abil saab nivelliiri lihtsalt ja mugavalt kaasas kanda

HOOLDUS

- Ärge hoidke seadet pideva vibratsiooni käes või väga kõrgetel või väga madalatel temperatuuridel
- Hoidke seadet alati siseruumides, pakituna originaalpakendisse/-ümbrisesse
- Kaitske seadet tolmu, niiskuse ja otsese päikese kiirguse eest
- Puhastage seadet pehme lapi ja mahedatoimelise pesuvahendiga
! Iga kord enne läätsede puhastamist eemaldage seadme patareid
- Seadme lahtivõtmine ja modifitseerimine on keelatud
- Ärge püüdke välja vahetada laserläätse detaile

GARANTII / KESKKOND

- Käesolevale Skil tootele on antud garantii vastavalt seadusandlikele sätetele/ kasutusriigis kehtivatele õigusaktidele; normaalsest kulumisest ja ülekoormusest või seadme nõuetevastasest käsitsusest tingitud kahjustused ei kuulu garantii korras hüvitamisele
- Reklamatsioonide korral saatke lahtimonteerimata seade koos ostukviitungiga müügiesindusse või lähimasse Skil remonditöökotta (aadressid ja tööriista varuosade joonise leiata aadressil www.skileurope.com)
- **Ärge visake kasutuskõlbmatuks muutunud elektrilisi tööriistu, patareisid, lisatarvikuid ja pakendeid ära koos olmejäätmetega** (üksnes EL liikmesriikidele)
 - vastavalt Euroopa Parlamendi ja nõukogu direktiivile 2002/96/EÜ elektri- ja elektroonikaseadmete jäätmete kohta ning direktiivi nõuete kohaldamisele liikmesriikides tuleb kasutuskõlbmatuks muutunud elektrilised tööriistad koguda eraldi ja keskkonnasäästlikult korduvkasutada või ringluse võtta
 - seda meenutab Teile sümbol ¹⁵

LV

Dažādu virsmu nivelēšanas lāzers 502 IEVADS

- Šis instruments ir paredzēts objektu nolīdzināšanai un/vai nepieciešamo griešanas līniju izīmēšanai, izmantojot taisnu lāzera līnijas projekciju; šo instrumentu kopā ar tā piederumiem var izmantot dažādām virsmām

- Pirms instrumenta lietošanas uzmanīgi izlasiet šo lietošanas pamācību, kā arī brīdinošo uzlīmi uz instrumenta ¹
- **Stingri ievērojiet drošības instrukcijas un brīdinošos norādījumus, jo pretējā gadījumā jūs riskējat gūt smagu savainojumu (acu apdegumu)**
- Pirms izmantot instrumentu pirmo reizi, uz brīdinājuma marķējuma teksta angļu valodā uzlīmējiet piegādāto uzlīmi jūsu valodā F ²
- Pēc izlasīšanas saglabājiet šo lietošanas pamācību turpmākai izmantošanai

TEHNISKIE PARAMETRI

Lāzera tips	635 nm
Lāzera klase	2
Maksimālā starojuma jauda	1 mW
Elektrobarošana	3 x AG13 monētveida baterija
Darba temperatūra	no -10°C līdz 40°C
Uzglabāšanas temperatūra	no -20°C līdz 60°C
Svars	0,05 kg
Precizitāte	novirze +/- 10 mm 5 metru distancē

DARBA DROŠĪBA

- **Neskatieties lāzera starā (lāzera izstarojums) ²**
- **Neversiet lāzera staru citu cilvēku vai mājdzīvnieku virzienā**
- Nenovietojiet instrumentu stāvoklī, kurā kāds var tīši vai netīši ielūkoties lāzera starā
- Nelietojiet nekādus palielinošos optiskos instrumentus (piemēram, palielinošos stiklus, teleskopus vai binokļus), lai vērotu lāzera staru
- Nenopemiet un nebojājiet brīdinošo uzlīmi, kas nostiprināta uz instrumenta korpusa
- Nedarbiniet instrumentu, ja darba vietas tuvumā atrodas viegli degoši šķidrums, gāzes vai putekļi
- Nedarbiniet instrumentu, ja tuvumā atrodas bērni
- Šo instrumentu nav atļauts lietot personām, kas jaunākas par 16 gadiem
- Neizmantojiet instrumentu citiem mērķiem, nekā tiem, kas norādīti šajā lietošanas pamācībā
- Lietojiet vienīgi oriģinālos piederumus, kas paredzēti šim instrumentam
- **Vienmēr izslēdziet instrumentu laikā, kad tas netiek lietots**

INSTRUMENTA SASTĀVDAĻAS ³

- A Ieslēgšanas/izslēgšanas slēdzis
- B Līmeņrādis horizontālām līnijām
- C Līmeņrādis vertikālām līnijām
- D Lāzera stara atvere
- E Bateriju nodalījuma vāciņš
- F Brīdinājuma uzlīme
- G Piesūcektnis piederums
- H Spīle piederums
- J Piespraude piederums
- K Magnēts piederums
- L Skrūves piederums
- M Piederums ar iedaļām
- N Jostas klipsis

LIETOŠANA

- Ieslēgšana un izslēgšana
 - pirms pirmās lietošanas reizes izņemiet aizsargieliktni, kā redzams attēlā ④
 - ieslēdziet un izslēdziet instrumentu, attiecīgi nospiežot ieslēdzēju A
- ! **neskatieties lāzera starā**
- ! **nevērsiet lāzera staru citu cilvēku vai mājdzīvnieku virzienā**
- ! **pēc lietošanas vienmēr izslēdziet instrumentu**
- Bateriju maiņa ⑤
 - ! **pārlicinieties, ka instruments ir izslēgts**
 - noņemiet vāciņu E
 - ievietojiet 3 AG13 monētveida baterijas (sekojiet, lai būtu pareiza pievienošanas polaritāte)
 - nostipriniet vāciņu E
 - vienmēr izņemiet baterijas no instrumenta, ja tas ilgāku laiku netiek lietots
 - vienmēr nomainiet pilnu bateriju komplektu
- Instrumenta darbināšana ⑥
 - projicējot horizontālu līniju, līmeņrāža B burbulim jābūt centrā
 - projicējot vertikālu līniju, līmeņrāža C burbulim jābūt centrā
 - veiciet nepieciešamos mērījumus, atskaitei izmantojot projicēto taisni
 - ja projicējat lāzera līniju no lielāka attāluma, tās redzamību var uzlabot, novietojot objektu vajadzīgā attāluma tālākajā punktā ⑦
- Piesūcekņis piederums G ⑧

Līniju projicēšanai uz gludām virsmām

 - uzbīdīet instrumentu piederumam G
 - novietojiet piederumu G uz virsmas
 - izlīdziniet instrumentu (pārlicinieties, vai atbilstošā līmeņrāža burbulis ir centrā)
 - nospiediet 2 rokturi
 - izmantojiet projicēto līniju kā norādi
- Spīle piederums H ⑨

Līniju projicēšanai uz dēļiem (biezums 15 - 30 mm)

 - uzbīdīet instrumentu piederumam H
 - nostipriniet piederumu H uz dēļa, griežot rokturi pulksteņrādītāja kustības virzienā
 - izmantojiet projicēto līniju kā norādi
- Piespraude piederums J ⑩

Līniju projicēšanai uz apmetuma plāksnēm, skuju koka materiāliem un citiem mīkstiem materiāliem

 - uzbīdīet instrumentu piederumam J
 - novietojiet piederumu J uz virsmas
 - izlīdziniet instrumentu (pārlicinieties, vai atbilstošā līmeņrāža burbulis ir centrā)
 - nospiediet 2 rokturi
 - izmantojiet projicēto līniju kā norādi
- ! **uzmanieties no asajām piespraudēm**
- Magnēts piederums K ⑪

Līniju projicēšanai uz jebkuras metāliskas virsmas vai profila

 - uzbīdīet instrumentu piederumam K
 - novietojiet piederumu K uz virsmas
 - izlīdziniet instrumentu (pārlicinieties, vai atbilstošā līmeņrāža burbulis ir centrā)
 - izmantojiet projicēto līniju kā norādi

- Skrūves piederums L ⑫

Līniju projicēšanai vienā augstumā ar nostiprinātu skrūvi

 - novietojiet piederumu L uz nostiprinātās skrūves
 - bīdīet piederumu L pa kreisi/pa labi, lai skrūve stingri nostiprinātos atveres tievajā galā
 - uzbīdīet instrumentu piederumam L
 - izlīdziniet instrumentu (pārlicinieties, vai atbilstošā līmeņrāža burbulis ir centrā)
 - izmantojiet projicēto līniju kā norādi citu skrūvju nostiprināšanai

Skrūves piederumu L var izmantot arī kopā ar mērlenti vai zīmēšanas piespraudēm
- Piederums ar iedaļām M ⑬

Līniju projicēšanai noteiktā leņķī (tikai līniju uzmetumam)

 - noņemiet rokturi, griežot to pretēji pulksteņrādītāja kustības virzienam
 - uzbīdīet instrumentu magnēta piederumam K
 - nostipriniet magnēta piederumu K uz piederuma M, griežot rokturi pulksteņrādītāja kustības virzienā
 - pārvietojiet rīku pa loka iedaļām atbrīvojot/nostiprinot rokturi

Piederums ar iedaļām M var izmantot arī kopā ar mērlenti vai zīmēšanas piespraudēm
- Jostas klipsis N ⑭

Vienkāršai un ērtai glabāšanai

APKALPOŠANA UN APKOPE

- Nepakļaujiet instrumentu ilgstošai vibrācijai, kā arī ļoti augstas vai zemas temperatūras iedarbībai
- Vienmēr uzglabājiet instrumentu telpās, ievietojot to kartona iesaiņojumā vai aizsargsomā
- Sargājiet instrumentu no putekļiem, mitruma un saules staru tiešas iedarbības
- Instrumenta tīrīšanai lietojiet mitru audumu un vāju ziepjūdeni
- ! **pirms instrumenta lēcu tīrīšanas vienmēr izņemiet no tā baterijas**
- Neizjauciet instrumentu un nepakļaujiet to nekāda veida modifikācijai
- Nemēģiniet nekādā veidā nomainīt jebkuru lāzera lēcu daļu

GARANTĪJA / APKĀRTĒJĀ VIDE

- Šim firmas Skil izstrādājumam tiek noteikta ražotāja garantija atbilstoši starptautiskajai un nacionālajai likumdošanai; garantija neattiecas uz bojājumiem, kuru cēlonis ir normāls nodilums, pārslodze, kā arī nepareiza apiešanās ar instrumentu
- Pretenziju gadījumā nosūtiet instrumentu neizjauktā veidā kopā ar iegādes datumu apliecināšu dokumentu uz tuvāko tirdzniecības vietu vai firmas Skil pilnvarotu remontu iestādi (adreses un instrumenta apkalpošanas shēma tiek sniegta datortīklā Internet ar adresi www.skileurope.com)

- **Neizmetiet elektroiekārtas, baterijas, piederumus un iesaiņojuma materiālus sadzīves atkritumos** (tikai ES valstīm)
 - saskaņā ar Eiropas Direktīvu 2002/96/EG par lietotajām elektroiekārtām, elektronikas iekārtām un tās iekļaušanu valsts likumdošanā lietotās elektroiekārtas ir jāsavāc atsevišķi un jānogādā otrreizējai pārstrādei videi draudzīgā veidā
 - speciāls simbols ⑩ atgādina par nepieciešamību tos utilizēt videi nekaitīgā veidā

LT

Daugiapaviršis lygiuojantis 502 lazeris

ĮVADAS

- Šis prietaisas skirtas objektams lygiuoti ir (arba) norimoms kirpimo linijoms žymėti naudojant tiesios lazerio linijos projekciją; su pateiktais priedais prietaisas gali būti naudojamas ant įvairių paviršių
- Prieš naudodamiesi prietaisu, atidžiai perskaitykite šią naudojimo instrukciją bei įspėjamuosius užrašus ant prietaiso ①
- **Ypatingą dėmesį atkreipkite į saugos instrukciją nuorodas bei įspėjamuosius užrašus; jei nepaisysite šių nuorodų, gali kilti sunkių sužeidimų (akiai) pavojus**
- Prieš pirmąsyk naudodami šį įrankį, ant įspėjamojo lipduko anglų kalba užklijuokite pridedamą lipduką savo gimtajai kalba F ③
- Naudojimo instrukcijos neišmeskite, o pasidėkite Jums žinomoje vietoje, kad vėliau galėtumėte ja pasinaudoti

TECHNINĖS CHARAKTERISTIKOS

Lazerio tipas	635 nm
Lazerio klasė	2
Didžiausia atiduodamoji galia	1 mW
Maitinimo šaltinis	3 x AG13 mygtuko formos baterija
Veikimo temperatūra	nuo -10°C iki 40°C
Laikymo temperatūra	nuo -20°C iki 60°C
Svoris	0,05 kg
Tikslumas	nuokrypis 5 m nuotolyje +/- 10 mm

SAUGA

- **Nežiūrėkite į lazerio spindulį (lazerio radiacija) ②**
- **Nenukreipkite lazerio spindulio į kitus asmenis ar gyvūnus**
- Nestatykite prietaiso tokioje padėtyje, kurioje kas nors galėtų tyčia ar netyčia pažiūrėti tiesiai į lazerio spindulį
- Nežiūrėkite į lazerio spindulį per kokius nors vaizdą padidinančius optinius įtaisus (pvz., didinamąjį stiklą, teleskopą ar žiūronus)
- Nenuimkite nuo prietaiso įspėjamojo užrašo
- Nenaudokite prietaiso tokioje aplinkoje, kur yra degių skysčių, dujų ar dulkių
- Nenaudokite prietaiso, jei netoliese yra vaikų

- Asmenims, jaunesniems nei 16 metų, prietaisu naudotis draudžiama
- Nenaudokite prietaiso kitiems tikslams, nei nurodyta šioje naudojimo instrukcijoje
- Naudokite tik šiam prietaisui skirtą originalią papildomą įrangą
- **Kai nesinaudojate prietaisu, visuomet jį išjunkite**

PRIETAISO ELEMENTAI ③

- A** Įjungimo ir išjungimo jungiklis
- B** Gulsčiukas horizontalioms linijoms
- C** Gulsčiukas vertikalioms linijoms
- D** Lazerio šviesos atidarymas
- E** Baterijos skyriaus dangtelis
- F** Perspėjimo etiketė
- G** Išsiurbimo priedas
- H** Spaustuvas priedas
- J** Smaigas priedas
- K** Magnetas priedas
- L** Sraigtas priedas
- M** Ašis priedas
- N** Diržo spaustukas

NAUDOJIMAS

- Įjungimas ir išjungimas
 - prieš naudodami pirmą kartą, išimkite apsauginį įdėklą, kaip parodyta ④
 - prietaisas yra įjungiamas arba išjungiamas perstumiant jungiklį A atitinkamai
 - ! **nežiūrėkite į lazerio spindulį**
 - ! **nenukreipkite lazerio spindulio į kitus asmenis ar gyvūnus**
 - ! **baigę naudotis prietaisu, visuomet jį išjunkite**
- Baterijų keitimas ⑤
 - ! **įsitikinkite, kad prietaisas yra išjungtas**
 - nuimkite dangtelį E
 - įdėkite 3 x AG13 bateriją (atkreipkite dėmesį į poliškumą)
 - uždėkite dangtelį E
 - jei prietaiso nenaudojate ilgesnį laiką, visuomet išimkite baterijas
 - visuomet keiskite visas baterijas iš karto
- Prietaiso naudojimas ⑥
 - projektuodami horizontalią liniją, užtikrinkite, kad gulsčiukas būtų centruotas B lygyje
 - projektuodami vertikalą liniją, užtikrinkite, kad gulsčiukas būtų centruotas C lygyje
 - atlikite matavimus, naudodami suprojektuotą atskaitos liniją
 - projektuodami lazerio liniją tolimesniu atstumu, galite padidinti jo matomumą padėję koją nors daiktą norimo atstumo gale ⑦
- Išsiurbimo priedas G ⑧
 - Linijoms projektuoti ant lygių paviršių
 - užšalinkite prietaisą ant priedo G
 - padėkite priedą G ant paviršiaus
 - sulgyjuokite prietaisą (užtikrinkite, kad gulsčiukas būtų centruotas atitinkamame lygyje)
 - paspauskite 2 rankenėlę
 - suprojektuota linija remkitės kaip nuoroda

- Spauštuvus priedas H ⁹
Linijoms projektuoti ant plokščių (storis 15–30 mm)
 - užslinkite prietaisą ant priedo H
 - pritvirtinkite priedą H prie plokštės sukdam rankenėlę pagal laikrodžio rodyklę
 - suprojektuota linija remkitės kaip nuoroda
- Smaiglas priedas J ¹⁰
Linijoms projektuoti ant tinko plokščių, minkštos medienos ir kitų minkštų medžiagų
 - užslinkite prietaisą ant priedo J
 - padėkite priedą J ant paviršiaus
 - sulygiuokite prietaisą (užtikrinkite, kad gulsčiukas būtų centruotas atitinkamame lygyje)
 - paspauskite 2 rankenėlę
 - suprojektuota linija remkitės kaip nuoroda
- **! saugokitės aštrių smeigtukų**
- Magnetą priedas K ¹¹
Linijoms projektuoti ant geležinių paviršių ar profilių
 - užslinkite prietaisą ant priedo K
 - padėkite priedą K ant paviršiaus
 - sulygiuokite prietaisą (užtikrinkite, kad gulsčiukas būtų centruotas atitinkamame lygyje)
 - suprojektuota linija remkitės kaip nuoroda
- Sraigtas priedas L ¹²
Linijoms projektuoti tame pačiame lygyje kaip jau sumontuotas sraigtas,
 - uždėkite priedą L virš jau sumontuoto sraigto
 - paslinkite priedą L į kairę ar dešinę taip, kad sraigtas tvirtai laikytųsi smailėjančiame kaištelio gale
 - užslinkite prietaisą ant priedo L
 - sulygiuokite prietaisą (užtikrinkite, kad gulsčiukas būtų centruotas atitinkamame lygyje)
 - suprojektuota linija remkitės kaip nuoroda, kai montuosite kitą(-us) sraigta(-us)

Sraigtas priedas L taip pat gali būti naudojamas kartu su lipnia juosta ar smeigtukais
- Ašis priedas M ¹³
Linijoms projektuoti tam tikru kampu (tik apytikriam nustatymui)
 - nuimkite rankenėlę sukdam ją prieš laikrodžio rodyklę
 - užslinkite prietaisą ant magneto priedo K
 - pritvirtinkite magnetą K ant priedo M sukdam rankenėlę pagal laikrodžio rodyklę
 - slinkite prietaisą virš sugraduoto lanko atleisdami ar suverždami rankenėlę

Ašis priedas M gali būti naudojamas kartu su lipnia juosta ar smeigtukais
- Diržo spauštukas N ¹⁴
Lengvam ir patogiam laikymui

PRIEŽIŪRA

- Saugokite prietaisą nuo nuolatinės vibracijos ar ekstremalių temperatūrų (tik teigiamų, tiek neigiamų) poveikio
- Prietaisą visuomet laikykite patalpoje, įdėję į apsauginę pakuotę ar dėklą
- Saugokite prietaisą nuo dulkių, drėgmės ir tiesioginių saulės spindulių poveikio
- Prietaisą valykite drėgna šluoste, naudodami švelnų muilą
! prieš valydami lešį visuomet išimkite baterijas

- Jokiu būdu neardykite ir nemėginkite modifikuoti prietaiso
- Nemėginkite keisti kokią nors lazerio lešio dalį

GARANTIJA IR APLINKOSAUGA

- Šiam Skil gaminiui mes suteikiame garantiją pagal galiojančius šalies įstatymus; garantijos netaikomos gedimams, atsiradusiems dėl prietaiso natūralaus susidėvėjimo, perkrovų arba neteisingo naudojimo
- Pretenzijos atveju **neišardyta** prietaisą kartu su pirkimą įrodančiu nustatytos formos dokumentu siųskite tiekėjui arba į artimiausią SKIL firmos įgaliotą elektros prietaisų techninio aptarnavimo centrą (adresus bei atsarginių dalių brėžinius rasite www.skileurope.com)
- **Nemeskite elektrinių įrankių, baterijas, papildomos įrangos ir pakuotės į buitinių atliekų konteinerius** (galioja tik ES valstybėms)
 - pagal ES Direktyvą 2002/96/EG dėl naudotų elektrinių ir elektroninių prietaisų atliekų utilizavimo ir pagal vietinius valstybės įstatymus atitarnavę elektriniai įrankiai turi būti surenkami atskirai ir gabenami į antrinių žaliavų tvarkymo vietas, kur jie turi būti sunaikinami ar perdirbami aplinkai nekenksmingu būdu
 - apie tai primins simbolis ¹⁵, kai reikės išmesti atitarnavusį prietaisą

